

SHARP



User manual

UD-P16E-W
UD-P20E-W

Dehumidifier

[EN](#) [DE](#) [ES](#) [FR](#) [IT](#) [PL](#) [NL](#)

CE

Sharp Consumer Electronics Poland sp. z o.o.
Ostaszewo 57B, 87-148 Łysomice, Poland
Made in China

SDA/MAN/0188

www.sharpconsumer.eu

SHARP

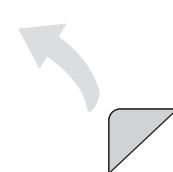

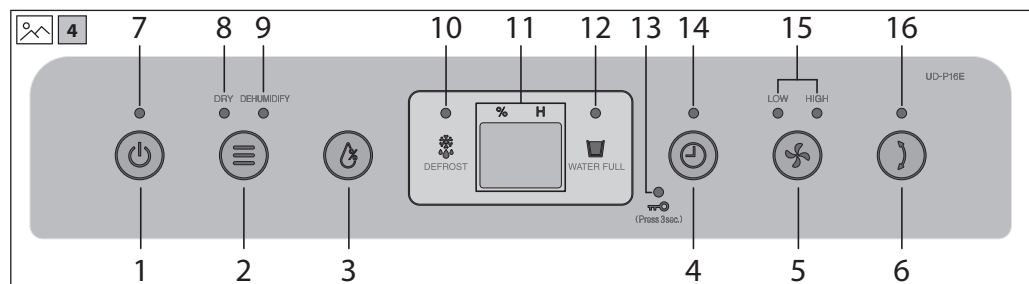
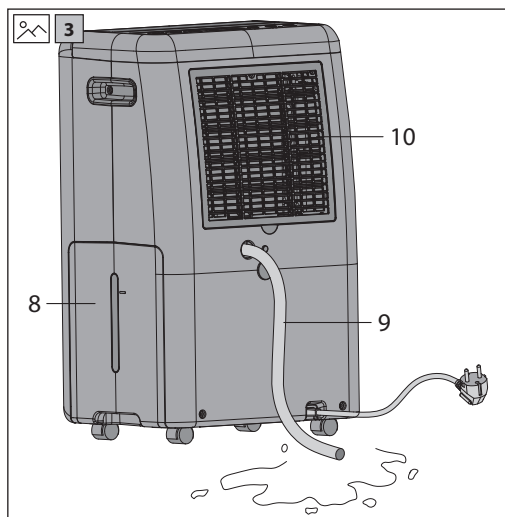
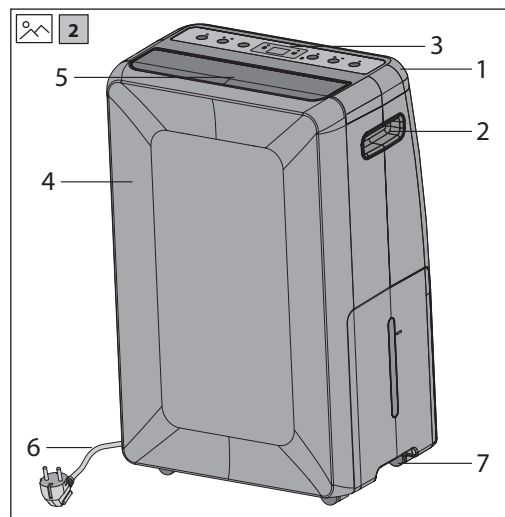
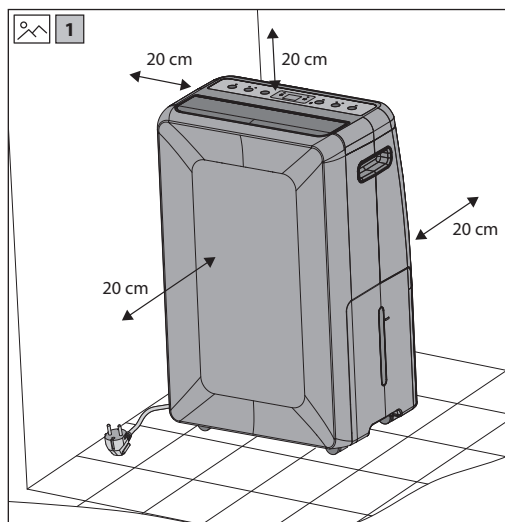

EN: Thank you for purchasing this SHARP Dehumidifier. Please read this manual carefully before using the product. This manual should be kept in a safe place for handy reference.

DE: Vielen Dank für den Kauf des SHARP Luftentfeuchters. Bitte lesen Sie diese Bedienungsanleitung sorgfältig durch, bevor Sie das Produkt verwenden. Dieses Handbuch sollte an einem sicheren Ort aufbewahrt werden und immer griffbereit sein.

ES: Gracias por la compra de este deshumidificador SHARP. Lea este manual detenidamente antes de usar el producto. Guarde este manual en un lugar seguro para poder consultarlo en el futuro.

FR: Nous vous remercions d'avoir acheté ce déshumidificateur SHARP. Veuillez lire ce manuel attentivement avant d'utiliser l'appareil. Ce manuel doit être conservé dans un endroit sûr pour pouvoir être consulté facilement.

IT: Grazie per aver acquistato questo deumidificatore SHARP. Vi preghiamo di leggere attentamente questo manuale prima di utilizzare il prodotto. Si consiglia di tenere questo manuale in un posto sicuro, in caso di consultazioni future.

PL: Dziękujemy za zakup osuszacza firmy SHARP. Przed przystąpieniem do korzystania z urządzenia prosimy o uważne zapoznanie się z niniejszą instrukcją. Po przeczytaniu instrukcji należy przechowywać ją w bezpiecznym miejscu w celu ponownego wykorzystania.

NL: Bedankt voor de aankoop van deze SHARP Luchtontvochtiger. Lees deze handleiding zorgvuldig alvorens u dit product gebruikt. Bewaar deze handleiding op een veilige plaats, zodat u deze er snel bij kunt pakken.



EN: For service and your warranty rights go to www.sharpconsumer.com/support/ or contact the retailer where you purchased your product.

DE: Informationen zum Service und zu Ihren Garantierechten finden Sie unter www.sharpconsumer.com/support/ oder wenden Sie sich an den Händler, bei dem Sie Ihr Produkt erworben haben.

ES: Para cuestiones de servicio y conocer sus derechos de garantía, diríjase www.sharpconsumer.com/support/ o póngase en contacto con el establecimiento en el que compró el producto.

FR: Pour le support et vos droits de garantie, adressez-vous à www.sharpconsumer.com/support/ ou contactez le détaillant auprès duquel vous avez acheté votre produit.

IT: Per l'assistenza e i diritti di garanzia visita www.sharpconsumer.com/support/ o contatta il rivenditore da cui hai acquistato il prodotto.

PL: Aby uzyskać informacje o serwisie i warunkach gwarancji przejdź do strony www.sharpconsumer.com/support/ lub skontaktuj się ze sprzedawcą urządzenia.

NL: Voor service en uw garantierechten gaat u naar www.sharpconsumer.com/support/ of neemt u contact op met de winkelier waar u het product hebt gekocht.



EN: Declarations of Conformity are available from www.sharpconsumer.com/documents-of-conformity/

DE: Konformitätserklärungen sind unter www.sharpconsumer.com/documents-of-conformity/ erhältlich.

ES: Las declaraciones de conformidad está disponibles en www.sharpconsumer.com/documents-of-conformity/

FR: Les déclarations de conformité sont disponibles sur www.sharpconsumer.com/documents-of-conformity/

IT: Le Dichiarazioni di conformità sono disponibili alla pagina www.sharpconsumer.com/documents-of-conformity/

PL: Deklaracje zgodności są dostępne na stronie: www.sharpconsumer.com/documents-of-conformity/

NL: Conformiteitsverklaringen zijn verkrijgbaar via www.sharpconsumer.com/documents-of-conformity/

Please read before operating your new Dehumidifier

- The dehumidifier draws air in through the air intake via the dust filter. This air is cooled to release the moisture and then exits the unit via the louvered vent at the top.
- The dehumidifier is designed to remove moisture from the air and collect this in its internal water tank for disposal. The process to remove moisture can take many hours and is not instantaneous. Depending on the size of the room and sources of moisture, not all moisture will be removed from the air.
- Do not install and use the unit before carefully reading this instruction guide. Please keep this manual for product warranty and future use.
- Use your dehumidifier with the correctly specified mains supply voltage.
- Do not place the machine near the any heat sources as this may cause damage to the cabinet or cause a fire.
- Do not expose the unit to direct sunlight as this will avoid the decoloring of the plastic parts.
- Do not operate the machine in place with dust or corrosive/flammable/explosive gas.
- Give guidance if used by children.
- Never disassemble the unit.
- Do not repair or replace the unit's spare parts by yourself. Only allow a professional person to repair the appliance.
- Place the machine in the flat and stable surface to prevent vibration and noise.
- Unplug from the mains supply when not in use.
- Never cover the machine when it is running.
- Make sure the air inlet and outlet are not blocked while in use.
- Do not spray water on the unit, as spraying water may cause malfunctioning and electric shock.
- Never pull the mains plug when your hands are damp or wet.
- Always switch off before unplugging to avoid electric shock.
- If you are not going to use the dehumidifier for a long time, turn off and unplug the mains plug, then pour away any water in the tank and wipe it clean.
- Do not pull the mains cable as this may cause damage.
- Do not insert finger other small parts into the air inlet or outlet, to prevent contact the live part inside or the rotating blower. It will damage the machine and cause danger.
- Before moving, pour the water out of the tank.
- When used in a low temperature and high humidity environment, i.e., during winter, please set the unit operating in dry clothes mode. In this condition the dehumidifier can operate continuously whatever the relative humidity is.
- **Note:** When drying clothes, please do not hang the clothes above the outlet to prevent the water drop into the machine from outlet and cause malfunction. When the machine is running, should make sure the minimum distance between the unit and the wall or other obstacles from all sides (top ≥ 60 cm; front ≥ 60 cm; back ≥ 50 cm; left ≥ 20 cm; right ≥ 20 cm).
- This appliance can be used by children aged from 8 years and above and persons with reduced physical, sensory or mental capabilities or lack of experience and knowledge if they have been given supervision or instruction concerning use of the appliance in a safe way and understand the hazards involved.
- The appliance shall be installed in accordance with applicable country wiring regulations.
- Care should be taken when using the unit, unplug the appliance during cleaning.
- Children should be supervised to ensure that they do not play with the appliance.
- Cleaning and user maintenance shall not be carried out by children without supervision.
- If the mains lead is damaged, it must be replaced by the manufacturer, its service agent or similarly qualified persons in order to avoid a hazard.

- This appliance is for indoor use only and not for laundry room use.

IMPORTANT SAFETY INSTRUCTIONS

Always follow basic safety precautions when using electrical appliances, including the following:

WARNING – Always observe the following to reduce the risk of electrical shock, fire, or injury:

- Read all instructions before using the product.
- Only use with a 220-240 V AC/50 Hz mains supply.
- This appliance can be used by children aged from 8 years and above and persons with reduced physical, sensory or mental capabilities or lack of experience and knowledge if they have been given supervision or instruction concerning use of the appliance in a safe way and understand the hazards involved. Children shall not play with the appliance. Cleaning and user maintenance shall not be made by children without supervision.
- If the power cord is damaged, it must be replaced by the manufacturer, its service agent, a Sharp authorized Service Centre or similarly qualified persons in order to avoid a hazard. Contact the nearest Service Centre for any problems, adjustments, or repairs.
- Do not repair or disassemble the product yourself.
- Be sure to remove the AC adapter before performing maintenance, when removing and attaching and replacing the filter and when not using for a long time. Failure to do so can cause a short circuit resulting in electrical shock or fire.
- Do not use the product if the power cord is damaged or if the connection to the wall outlet is loose.
- Do not insert fingers or foreign objects into the Air Inlet or Air Outlet.
- When removing the mains plug, always hold the plug and never pull on the cord. Failure to do so can cause a short circuit resulting in electrical shock or fire.
- Be careful not to damage the power cord. Failure to do so can cause electric shock, heat generation, or fire.
- Do not remove the mains plug when your hands are wet.
- Do not use this product near gas appliances or fireplaces. When the product is operated with gas appliances in same room, ventilate a room periodically, otherwise it may cause Carbon monoxide poisoning.
- Do not operate the product in rooms where aerosol insecticides are present. Do not operate the product in rooms where there is oily residue, incense, sparks from lit cigarettes, or chemical fumes in the air.
- Keep the product away from water.
- Be cautious when cleaning the product. Strong corrosive cleansers can damage the exterior.
- When carrying the Main Unit, first remove the Water Tank, and then hold the Main Unit by the handles on both sides.
- Do not drink the water in the Water Tank.
- Clean the Water Tank regularly.
- When the Main Unit is not in use, dispose of the water in the Water Tank. Leaving water in the Water Tank can cause mold, bacteria, and bad odors. In rare cases, such bacteria can be a health hazard.

CAUTIONS CONCERNING OPERATION

- Do not block the Air Inlet or Air Outlet.
- Do not place the product near or on hot objects, such as stoves or heaters, or where it may come into contact with steam.
- Always operate the product in an upright position.
- Do not move the product when it is in operation.
- If the product is on easily damaged flooring, an uneven surface, or thick-piled carpet, lift it up when moving.
- Do not operate the product without the Air Intake cover properly installed.

- Clean the exterior with a soft cloth only. Do not use volatile fluids or detergents. The product surface may be damaged or cracked with Benzine paint thinner, alcohol or polishing powder.
- Do not get or lean on the product.

Locating the Unit

Avoid locations where furniture, fabrics, or other objects can come in contact with the product and interfere with the Air Inlet and Air Outlet. Avoid locations where the product is exposed to condensation or drastic changes in temperature. Appropriate room temperature is between 0 °C to 35 °C.

Place the product on a level and stable surface with sufficient air circulation. Place the product in the centre of the room for better air circulation. When placed on heavy carpet, the product may vibrate slightly. Avoid locations with grease, oil smoke, alcohol, hypochlorous acid, or chemicals in the air. Doing so can cause the product exterior to crack. The surrounding walls and floor of the product may become dirty over time. When using the product for an extended period of time at the same location, periodically clean the walls and floor adjacent to it.

Attention:

Your product is marked with this symbol. It means that used electrical and electronic products should not be mixed with general household waste.

There is a separate collection system for these products.



Information on Disposal for Users (private households)

In the European Union

IF YOU WISH TO DISPOSE OF THIS EQUIPMENT, DO NOT USE THE ORDINARY WASTE BIN, AND DO NOT PUT THEM INTO A FIREPLACE!

Used electrical and electronic equipment should always be collected and treated SEPARATELY in accordance with local law.

Separate collection promotes an environment-friendly treatment, recycling of materials, and minimizing final disposal of waste. IMPROPER DISPOSAL can be harmful to human health and the environment due to certain substances! Take USED EQUIPMENT to a local, usually municipal, collection facility, where available.

If in doubt about disposal, contact your local authorities or dealer and ask for the correct method of disposal.

ONLY FOR USERS IN THE EUROPEAN UNION, AND SOME OTHER COUNTRIES; FOR INSTANCE NORWAY AND SWITZERLAND: Your participation in separate collection is requested by law.

The symbol shown above appears on electrical and electronic equipment (or the packaging) to remind the users of this.

Users from PRIVATE HOUSEHOLDS are requested to use existing return facilities for used equipment. Return is free of charge.

If the equipment has been used for BUSINESS PURPOSES, please contact your SHARP dealer who will inform you about take-back. You might be charged for the costs arising from take-back. Small equipment (and small quantities) might be taken back by your local collection facility. For Spain: Please contact the established collection system or your local authority for take-back of your used products.

In other Countries outside the EU

If you wish to discard this product, please contact your local authorities and ask for the correct method of disposal.

For Switzerland: Used electrical or electronic equipment can be returned free of charge to the dealer, even if you don't purchase a new product. Further collection facilities are listed on the homepage of www.swico.ch or www.sens.ch.

Information on Disposal for Business Users.

In the European Union

If the product is used for business purposes and you want to discard it: Please contact your SHARP dealer who will inform you about the take-back of the product. You might be charged for the costs arising from take-back and recycling. Small products (and small amounts) might be taken back by your local collection facilities.

For Spain: Please contact the established collection system or your local authority for take-back of your used products.

In other Countries outside the EU

If you wish to discard of this product, please contact your local authorities and ask for the correct method of disposal.

Flammable material. This appliance contains R290/ Propane a flammable refrigerant. Do not attempt to re-gas the appliance. Do not release refrigerant to the atmosphere.



Installation

BEFORE FIRST USE Let the machine stand for 4 hours as this will allow the refrigerant to settle.



1. Your dehumidifier must be operated in an enclosed area to be most effective.
2. Close all doors, windows, and other outside openings to the room. The effectiveness of the dehumidifier depends on the rate at which new moisture-laden air enters the room.
3. Place dehumidifier in a location that does not restrict airflow through the front of the unit.
4. A dehumidifier operating in a room will have little or no effect in drying an adjacent enclosed storage area, such as a closet, unless there is adequate circulation of air in and out of the area. It may be necessary to install a second dehumidifier in the enclosed area for satisfactory drying.
5. Ensure that the unit is placed on a stable and flat surface. If the surface is not stable there is a risk that the unit may be unstable and cause excessive vibration and that water will be released.
6. The dehumidifier must have at least 20 cm free space around it.

Refer to the  1 on page 1.

Operating environment

- Working temperature: 5 °C to 35 °C.
- This machine is suitable for indoors, e.g. Living room, study, office room, warehouse, basement, underground garage.
- Make sure the door and window are closed before turning on the unit to get the best result.
- Ensure that the unit is placed on a stable and flat floor surface. If the floor's surface is not even, there is a risk that the unit may be unstable and topple over. Also excessive vibration and noise may be result.

Components diagrams – parts names

Refer to the  2 and  3 on page 1 for the location of the following parts:

1. Top casing
2. Handle
3. Control panel
4. Front cover
5. Louver (air outlet)
6. Mains lead and plug
7. Castor
8. Water tank
9. Drain pipe (not supplied)
10. Air intake and dust filter

Operating Introduction – How to operate

Control panel

Refer to the  4 of the control panel on page 1.

The name and function of control panel

1. **POWER** – Press this button to switch the power on and off.
2. **MODE** – Press this button to set the dry clothes mode or dehumidify mode
3. **HUMIDITY** – Press this button to set the desired humidity.
4. **TIMER/LOCK** – Press this button to set the machine shutdown time. The display will show the shutdown time accordingly. Press this button for 3 seconds, could turn on or off the child lock function, the lock icon will show or off on the display.
5. **SPEED** – Press this button to adjust the fan speed (there are 2 fan speeds).
6. **SWING** – Press this button to turn on or off the swing function.
7. **ON/OFF INDICATOR** – Lights up when the unit is on, turns off when unit is off.
8. **DRY INDICATOR** – Turns on during the drying function.
9. **DEHUMIDIFYING INDICATOR** – Turns on when the unit is dehumidifying.
10. **DEFROST INDICATOR** – Lights up when the unit is in the defrost mode.
11. **DISPLAY** – Shows the current status of the dehumidifying function (humidity in the air) and other functions.
12. **TANK FULL** – Lights up when the water tank is full.
13. **KEY LOCK INDICATOR** – When the key lock is active, this indicator lights up.
14. **TIMER ON INDICATOR** – When the timer is active, this indicator lights up.
15. **FAN SPEED INDICATOR** – When the speed of the fan is high or low the respective light illuminates.
16. **LOUVER ON INDICATOR** – When the louver is in operation, this indicator turns on.

Operating introduction

Power on

Plug in the appliance to the mains supply and press the POWER button, it will start and the air outlet louver will open.

When powered on, the unit will start to dehumidify with the fan set to high. The compressor will activate after three minutes.

If the appliance is turned off via the POWER switch and not unplugged from the mains supply, it will start up again in the same mode.

Power off

While the appliance is operating, press the POWER button to turn it off.

Mode setting button

You can change the mode of the dehumidifier to dry clothes or dehumidify. To do this press the MODE button.

1. **Dry Clothes Function:** When the DRY indicator is illuminated the unit will continually dehumidify whatever the ambient humidity is. The fan speed will be locked in the DRY function and can not be changed.
2. **Dehumidify Function:** When the DEHUMIDIFY indicator is illuminated the unit will dehumidify the air. While in this mode, the fan speed can be set and the humidity setting can be controlled.

Humidity setting

To change the humidity level, press the humidity setting button, each time the button is pressed, the display will change as follows CO~40%~45%~50%~55%~60%~65%~70%~CO. After setting the humidity level, the display will revert to the current moisture level detected by the internal sensor.

When the machine detects that the ambient humidity is 2 % lower than the set humidity, the machine will stop dehumidifying, the fan will keep working in low speed. When the machine detects that the ambient humidity is 2 % higher than the set humidity, the machine will start dehumidifying and the fan come back to work at set speed. When the ambient humidity is $\leq 30\%$, the LO icon will be displayed; When the ambient humidity is $\geq 80\%$, the HI icon will be displayed.

When the unit is in the CO mode it will dehumidify until the humidity is 30%, at which point it will stop. Should the humidity level rise above 30%, then the dehumidifier will turn back on. The machine default setting is CO when switch on the machine in the beginning.

When operating in the dry clothes function, the machine is running in CO status.

Timer

To start the timer function, press the TIMER button; the timer indicator will illuminate. On each press of the TIMER button, the display will change from 1 to 8 hours in 1 hour steps. 0H means that the timer mode is canceled. While in the timer mode, if the water tank is full or if it enters the auto defrost mode, the unit will stop.

Fan Speed setting

To control the speed of the fan, press the FAN button. There are two fan speeds which are low or high; each time the FAN button is pressed, the speed of the fan toggles between these two speeds. Note that the fan speed can not be set while in the DRY function.

Swing

To make the air outlet louver open and close continually, press the SWING button. Pressing the SWING button again disables this function.

Lock function

To prevent accidental operation of the unit, the keypad can be locked.

Memory function

1. If the unit is turned off via the POWER button, when turned back on again it will resume from the function it was turned off in. Note that if the timer was set or if the unit was in the lock mode, these settings are not stored.
2. If the mains power is disconnected while the unit is operating, it will not start automatically when the mains is reconnected. When the mains power is applied again, you will need to press the POWER button to restart operation. The unit will start up in the initial mode.

Water tank full auto-stop function

When the water tank is full, the unit will stop operation, the air outlet louver will close and a buzzer will sound. To reset, remove the water tank, empty and replace. When the empty water tank is put back into the unit, it will restart. Note that the compressor will take about 3 minutes to operate.

Auto defrost

If the unit is used in a low temperature environment, the internal evaporator may be covered by frost. In order to make sure the machine operates normally, the machine has auto-defrost function. Should the internal sensor detect a temperature of $\leq -1^{\circ}\text{C}$ the machine will enter auto-defrost function. That means it will run continuously in the dehumidification mode for 30 minutes, then the machine will start the defrost cycle, the DEFROST light will illuminate, the compressor will stop and that fan will operate at high speed. When temperature of evaporator is $\geq 2^{\circ}\text{C}$ and the unit has been in the defrost mode for 10 minutes, the auto-defrost mode will turn off and the compressor turns on. At this point the unit will start to dehumidify and the DEFROST light will turn off. While in the defrost mode and the temperature of the evaporator is $\geq 0^{\circ}\text{C}$ for two minutes, the defrost function is cancelled.

Compressor protection function

Should there be a problem with the unit causing the compressor to stop, the compressor will turn off for 3 minutes. Normally the compressor will restart after 3 minutes, if it does not unplug the unit for an hour and try again. If it still does not start, call for service.

High/Low temperature protection function

If the unit detects that the ambient temperature is outside of the normal operating range of 5°C to 38°C , it will shut down. When the normal operating range is reached, the compressor will start. Note that it will take the compressor 3 minutes to start working once the normal temperature range is met.

Low humidity protection function

If the unit detects low humidity of $<30\%$ the display will indicate LO and it will stop any dehumidifying action and the fan will operate at the lowest speed.

If the humidity is over 80% , the display will indicate HI and keep dehumidifying.

High temperature fan speed switch function

When the unit is dehumidifying in a high temperature environment and the fan speed is set to low, it will switch automatically to the high speed. This is to prevent excessive load on the compressor. When the ambient air temperature reduces, the fan speed will return to the low setting.

Error codes

There are number of error codes which may appear in the display, these are as below. When the error code is displayed, it will flash. If any of these error codes are experienced, call for service.

- C1** – Indicates that there is a fault with the evaporator temperature sensor. In this condition, the unit will stop working.
- C2** – Indicates that there is a fault with the ambient air temperature sensor. In this condition, the unit will stop working.
- C8** – The temperature of the evaporator checked every 8 minutes, if this is within $\leq 3^{\circ}\text{C}$ of the ambient air temperature for 5 consecutive checks, the unit will shut down and the error code C8 is displayed.

Continuous drainage function

Should it be necessary to provide continuous drainage, this can be achieved by fitting a 15 mm inner diameter pipe to the drainage hole on the rear of the unit. When installed, water will drain through the pipe and not into the water tank.

Ensure that the drainage pipe runs in a downwards direction, and it not bent or damaged in any way so that the water runs freely out of the unit. When fitting the drainage pipe, make sure that it is pushed all the way into the drainage hole so that it pushed over the drain outlet which is located about 70mm inside the unit from the rear cover of the unit.

Refer to the  3 on page 1 for the location of the drainpipe connection port.

Maintenance

When cleaning your dehumidifier:

- Use a soft clean cloth.
- Do not use the alcohol, gasoline, and other benzene chemical solvents.
- To clean the filter, remove it, then use a vacuum cleaner to clear any dust which may have built up. If necessary, use water to clean, then place it in ventilated area until dry.
- Unplug the unit from the mains supply before cleaning.

Other advice:

- Before moving the unit, unplug the mains supply and pull out the water in tank.
- If not using the unit for a long time, unplug the unit from the mains supply, empty the water tank, wait for 2 days to make sure the unit inside completely dry before packing.
- Always store the unit in an upright position.
- Do not tilt the unit horizontally or turn upside down.
- If the unit requires repair, seek help of a professional person.

Troubleshooting

Problem	Cure
Dehumidifier does not work	Check that the unit is plugged into the mains supply and turned on. Check that the water tank is not full. If it is full, empty the tank.
Does not dehumidify	Check that the water tank is installed correctly. Check that the water tank is not full. If it is full, empty the tank. Clean the air filter. Ensure that the air flow through the unit is not obstructed.
Does not remove enough moisture from the air	Reduce ventilation (closed doors and windows). Ensure that there are not too many sources of humidity. Ensure that the unit is not being used to dehumidify a room in excess of the size noted in the specifications.
Unit does not run smoothly on the castors	Ensure that the castors are clean and not clogged with debris.

What to do if the product interferes with radio or TV reception.

If the dehumidifier interferes with radio or television reception, try one or more of the following measures:

- Adjust or reposition the receiving antenna.
- Increase the distance between the product and the radio or TV.
- Connect the equipment into an outlet on a circuit different from that of the radio or TV receiver.
- Consult the dealer or a qualified radio or TV technician.

Technical specification

Model		UD-P16E-W	UD-P20E-W
Dehumidification (Litres per day)	30 °C, 80% RH	16	20
	27 °C, 60% RH	9	11
Rated voltage		220–240 V AC /50 Hz	220–240 V AC /50 Hz
Power consumption (W)	35 °C, 90% RH	310 W	330 W
	30 °C, 80% RH	270 W	280 W
	27 °C, 60% RH	230 W	250 W
Air flow volume (m ³ /h)		146	175
Room Size (m ²)		29 to 38	35 to 46
Refrigerant		R290	R290
Refrigerant volume (g)		50	60
Water tank capacity (l)		3,8	3,8
Unit size (W x H x D in mm)		355 x 567 x 259	355 x 567 x 259
Weight (kg)		15,4	15,5
Cord length (cm)		200	200
Standby power (W)		0,25	0,25

NOTE:

- RH - Relative Humidity
- Room size based on JEMA (Japan Electrical Manufacturers' Association) standard.

Bitte lesen, bevor Sie Ihren neuen Luftentfeuchter benutzen

- Der Luftentfeuchter saugt die Luft durch den Lufteinlass über den Staubfilter an. Diese Luft wird abgekühlt, um die Feuchtigkeit abzulassen, und verlässt dann das Gerät über die Lüftungsöffnung an der Oberseite.
- Der Luftentfeuchter ist so konzipiert, dass er der Luft Feuchtigkeit entzieht und diese in seinem internen Wassertank zur Entsorgung auffängt. Der Prozess des Feuchtigkeitsentzugs kann viele Stunden dauern und erfolgt nicht sofort. Je nach Größe des Raums und der Feuchtigkeitsquellen wird nicht die gesamte Feuchtigkeit aus der Luft entfernt.
- Installieren und benutzen Sie das Gerät nicht, bevor Sie diese Anleitung sorgfältig gelesen haben. Bitte bewahren Sie diese Anleitung für die Produktgarantie und den späteren Gebrauch auf.
- Verwenden Sie Ihren Luftentfeuchter mit der korrekt angegebenen Netzspannung.
- Stellen Sie das Gerät nicht in der Nähe von Wärmequellen auf, da dies zur Beschädigung des Gehäuses oder zu einem Brand führen kann.
- Setzen Sie das Gerät nicht der direkten Sonneneinstrahlung aus, um eine Entfärbung der Kunststoffteile zu vermeiden.
- Betreiben Sie das Gerät nicht in der Nähe von Staub oder korrosiven/entzündlichen/explosiven Gasen.
- Lassen Sie Kinder das Gerät nicht unbeaufsichtigt bedienen.
- Bauen Sie das Gerät niemals auseinander.
- Sie dürfen das Gerät nie selbst reparieren oder die Ersatzteile austauschen. Lassen Sie das Gerät nur von einem Fachmann reparieren.
- Stellen Sie das Gerät auf eine ebene und stabile Fläche, um Vibrationen und Lärm zu vermeiden.
- Ziehen Sie den Stecker aus der Steckdose, wenn Sie das Gerät nicht benutzen.
- Decken Sie das Gerät niemals ab, wenn es in Betrieb ist.
- Achten Sie darauf, dass der Lufteinlass und der Luftauslass während des Betriebs nicht blockiert sind.
- Sprühen Sie kein Wasser auf das Gerät, da dies zu Fehlfunktionen und Stromschlägen führen kann.
- Ziehen Sie niemals den Netzstecker, wenn Ihre Hände feucht oder nass sind.
- Schalten Sie das Gerät vor dem Herausziehen des Netzsteckers immer aus, um einen Stromschlag zu vermeiden.
- Wenn Sie den Luftentfeuchter längere Zeit nicht benutzen, schalten Sie das Gerät aus, ziehen Sie den Netzstecker, gießen Sie das Wasser aus dem Tank und reinigen Sie ihn.
- Ziehen Sie nicht am Netzkabel, da dies zu Schäden führen kann.
- Stecken Sie keine Finger oder andere Kleinteile in den Lufteinlass oder -auslass, um einen Kontakt mit den stromführenden Teilen im Inneren oder dem rotierenden Gebläse zu vermeiden. Dies würde das Gerät beschädigen und eine Gefahr darstellen.
- Gießen Sie vor dem Transport das Wasser aus dem Tank.
- Wenn Sie das Gerät in einer Umgebung mit niedrigen Temperaturen und hoher Luftfeuchtigkeit, z. B. im Winter, verwenden, stellen Sie es bitte auf den Modus „Trockene Kleidung“ ein. In diesem Zustand kann der Luftentfeuchter unabhängig von der relativen Luftfeuchtigkeit kontinuierlich arbeiten.
- **Hinweis:** Wenn Sie Wäsche trocknen, hängen Sie die Wäsche bitte nicht über dem Auslass, um zu verhindern, dass Wasser aus dem Auslass in das Gerät tropft und Fehlfunktionen verursacht. Wenn das Gerät in Betrieb ist, sollte der Mindestabstand zwischen dem Gerät und der Wand oder anderen Hindernissen von allen Seiten eingehalten werden (oben ≥ 60 cm; vorne ≥ 60 cm; hinten ≥ 50 cm; links ≥ 20 cm; rechts ≥ 20 cm).
- Dieses Gerät kann sowohl von Kindern ab 8 Jahren als auch von Personen mit eingeschränkten physischen und geistigen Fähigkeiten sowie mit Mangel an Erfahrung und Kenntnis verwendet werden, vorausgesetzt sie werden bei der Verwendung beaufsichtigt oder wurden bezüglich der möglichen Gefahren unterwiesen.

- Das Gerät muss entsprechend der länderspezifischen Verkabelungsvorschriften installiert werden.
- Bei der Verwendung des Geräts ist Vorsicht geboten; ziehen Sie während der Reinigung des Geräts den Stecker.
- Kinder sollten beaufsichtigt werden, um sicherzustellen, dass sie nicht mit dem Gerät spielen.
- Reinigung und Wartung dürfen nicht von Kindern ohne Aufsicht durchgeführt werden.
- Wenn das Netzkabel beschädigt ist, muss es vom Hersteller, seinem Kundendiensttechniker, einem zugelassenen Sharp-Service-Center oder ähnlich qualifizierten Personen ersetzt werden, um Gefahren zu vermeiden.
- Dieses Gerät ist nur für den Gebrauch in Innenräumen und nicht für die Verwendung in Waschküchen geeignet.

WICHTIGE SICHERHEITSANWEISUNGEN

Bei der Verwendung von Elektrogeräten sollten immer grundlegende Sicherheitsvorkehrungen befolgt werden:

WARNUNG – Beachten Sie immer folgende Punkte, um das Risiko von Elektroschocks, Feuer oder Verletzungen zu vermeiden:

- Bitte lesen Sie alle Anweisungen sorgfältig durch, bevor Sie das Produkt verwenden.
- Verwenden Sie das Gerät nur mit einer 220-240 V AC/50 Hz Stromversorgung.
- Dieses Gerät kann sowohl von Kindern ab 8 Jahren als auch von Personen mit eingeschränkten physischen und geistigen Fähigkeiten sowie mit Mangel an Erfahrung und Kenntnis verwendet werden, vorausgesetzt sie werden bei der Verwendung beaufsichtigt oder wurden bezüglich der möglichen Gefahren unterwiesen. Kinder dürfen nicht mit dem Gerät spielen. Reinigung und Wartung dürfen nicht von Kindern ohne Aufsicht durchgeführt werden.
- Wenn das Stromkabel beschädigt ist, muss es vom Hersteller, seinem Kundendiensttechniker, einem zugelassenen Sharp-Service-Center oder von ähnlich qualifizierten Personen ersetzt werden, um Gefahren zu vermeiden. Kontaktieren Sie das nächste Service-Center bei Problemen, Anpassungen oder Reparaturen.
- Sie dürfen das Produkt nicht selbst reparieren oder demontieren.
- Ziehen Sie immer den AC-Adapter ab, ehe Sie Wartungsmaßnahmen durchführen, wenn Sie einen Filter anbringen oder ersetzen und wenn Sie das Gerät lange Zeit nicht benutzen. Ansonsten kann ein Kurzschluss auftreten, der zu einem Stromschlag oder Feuer führen kann.
- Verwenden Sie das Produkt nicht, wenn das Stromkabel beschädigt oder die Verbindung zur Wandsteckdose gelockert ist.
- Stecken Sie keine Finger oder Fremdkörper in den Lufteinlass oder Luftauslass.
- Wenn Sie den Netzstecker herausziehen, halten Sie ihn lediglich fest und ziehen Sie nicht am Kabel. Ansonsten kann ein Kurzschluss auftreten, der zu einem Stromschlag oder Feuer führen kann.
- Achten Sie darauf, das Netzkabel nicht zu beschädigen. Ansonsten kann ein Stromschlag, Hitzeentwicklung oder Feuer verursacht werden.
- Ziehen Sie den Netzstecker nicht mit feuchten Händen heraus.
- Verwenden Sie dieses Produkt nicht in der Nähe von Gasöfen oder Kaminen. Wenn das Produkt im gleichen Raum mit Gasgeräten betrieben wird, sollte der Raum in regelmäßigen Abständen gelüftet werden – ansonsten kann es zu einer Kohlenmonoxidvergiftung kommen.
- Betreiben Sie das Produkt nicht in Räumen, in denen Insektenspray verwendet wurde oder wird. Betreiben Sie das Produkt nicht in Räumen, in welchen sich Ölreste, Rauch von Räucherstäbchen, Funken brennender Zigaretten oder chemische Dämpfe in der Luft befinden.

- Produkt von Wasser fernhalten.
- Seien Sie vorsichtig, wenn Sie das Produkt reinigen. Ätzende Reinigungsmittel können das Gehäuse beschädigen.
- Wenn Sie das Hauptgerät tragen, entfernen Sie zuerst den Wassertank und halten Sie das Gerät an beiden Seitengriffen fest.
- Trinken Sie nicht das Wasser im Wassertank.
- Reinigen Sie den Wassertank regelmäßig.
- Wenn das Hauptgerät nicht benutzt wird, sollten Sie das Wasser im Wassertank entsorgen. Bleibt es im Wassertank, können Schimmel, Bakterien oder schlechte Gerüche entstehen. In seltenen Fällen können solche Bakterien ein Gesundheitsrisiko darstellen.

VORSICHTSMASSNAHMEN WÄHREND DES BETRIEBS

- Nicht den Lufterlass oder Luftauslass blockieren.
- Stellen Sie das Produkt nicht in die Nähe von heißen Gegenständen, wie Öfen und Heizungen, oder an Orte, wo es in Kontakt mit Dampf kommen kann.
- Produkt immer nur in aufrechter Position betreiben.
- Bewegen Sie das Produkt nicht, wenn es im Betrieb ist.
- Steht das Produkt auf einer unebenen Oberfläche, einem dicken Teppich oder einem Boden, der leicht beschädigt werden kann, heben Sie es an, wenn Sie es bewegen.
- Betreiben Sie das Produkt nicht ohne ordnungsgemäß angebrachte Luftzugangabdeckung.
- Reinigen Sie das Gehäuse nur mit einem weichen Tuch. Benutzen Sie keine flüchtigen Flüssigkeiten oder Reinigungsmittel. Die Oberfläche des Produkts kann beschädigt werden oder Risse bekommen, wenn Sie Benzine Farbverdünner, Alkohol oder Polierpulver verwenden.
- Sie dürfen sich weder auf das Gerät stützen noch sich daran anlehnen.

Gerätestandort

Vermeiden Sie die Verwendung an Orten, an denen Möbel, Stoffe oder andere Gegenstände mit dem Produkt in Berührung kommen und den Lufterlass und -auslass einschränken können.

Vermeiden Sie die Verwendung an Standorten, an denen das Produkt Kondensation oder drastischen Temperaturschwankungen ausgesetzt ist. Die geeignete Raumtemperatur beträgt 0 °C bis 35 °C.

Stellen Sie das Produkt auf eine ebene und feste Oberfläche mit ausreichender Luftzirkulation. Setzen Sie das Gerät für eine bessere Luftzirkulation in die Mitte des Raumes. Wenn Sie das Produkt auf einen schweren Teppich stellen, kann es leicht vibrieren.

Vermeiden Sie Orte mit Fett, Ölrauch, Alkohol, Hypochlorsäure oder Chemikalien in der Luft. Andernfalls kann es zu Rissen an der Außenseite des Produkts kommen.

Die umgebenden Wände und der Boden des Geräts können mit der Zeit verschmutzen. Wenn Sie das Produkt längere Zeit am gleichen Ort benutzen, reinigen Sie die Wände und den Boden um das Gerät herum regelmäßig.

Achtung:

Ihr Produkt ist mit diesem Symbol gekennzeichnet. Dies bedeutet, dass Elektro-Altgeräte nicht mit dem allgemeinen Hausmüll vermisch werden dürfen.

Es gibt ein separates Sammelsystem für diese Produkte.



Informationen zur Entsorgung für Benutzer (für Haushalte)

In der EU

WENN SIE DAS GERÄT ENTSORGEN MÖCHTEN, WERFEN SIE ES WEDER IN DEN HAUSMÜLL NOCH IN EIN FEUER!

Benutzte Elektrogeräte und Elektrogeräte sollten immer GETRENNT gemäß den örtlichen Gesetzen entsorgt und wiederaufbereitet werden.

Ein getrenntes Sammeln unterstützt eine umweltfreundliche Wiederaufbereitung, das Recycling von Materialien und die Verringerung der endgültigen Abfallmenge. UNSACHGEMÄSSE ENTSORGUNG kann aufgrund bestimmter Substanzen schädlich für Gesundheit und Umwelt sein! Bringen Sie ALTGERÄTE zu einer lokalen, normalerweise kommunalen Sammelstelle.

Wenn Sie bezüglich der Entsorgung nicht sicher sind, kontaktieren Sie die lokalen Behörden und erkundigen Sie sich nach der richtigen Entsorgungsmethode.

NUR FÜR NUTZER IN DER EU UND EINIGEN ANDEREN LÄNDERN, WIE Z. B. NORWEGEN UND DER SCHWEIZ: Die getrennte Entsorgung ist gesetzlich verpflichtend.

Das oben gezeigte Symbol auf Elektrogeräten (oder der Verpackung) soll die Benutzer daran erinnern.

Benutzer aus PRIVATEN HAUSHALTEN müssen existierende Rückgabeeinrichtungen für Altgeräte nutzen. Die Rückgabe ist kostenlos. Wenn das Gerät für GESCHÄFTSZWECKE verwendet wurde, kontaktieren Sie Ihren SHARP-Händler, der Sie über die Rückgabemöglichkeiten informieren wird. Für die Rückgabe können Kosten anfallen. Kleingeräte (und kleine Mengen) können auch bei Ihrer örtlichen Sammelstelle abgegeben werden. In Spanien: Kontaktieren Sie bitte ihr örtliches Sammelsystem oder die örtlichen Behörden für die Rückgabe Ihrer Altgeräte.

In anderen Ländern außerhalb der EU

Wenn Sie dieses Produkt entsorgen möchten, kontaktieren Sie Ihre örtlichen Behörden und erkundigen Sie sich nach der ordnungsgemäßen Entsorgungsmethode.

In der Schweiz: Elektronik-Altgeräte können kostenlos an den Händler zurückgegeben werden, selbst wenn Sie kein neues Gerät kaufen. Weitere Sammelstellen sind auf der Homepage unter www.swico.ch oder www.sens.ch aufgeführt.

Entsorgungsinformationen für Geschäftsnutzer.

In der EU

Wenn das Produkt für gewerbliche Zwecke benutzt wurde und Sie es entsorgen möchten:

Bitte kontaktieren Sie Ihren SHARP-Händler, der Sie über Rückgabemöglichkeiten des Produkts informieren wird. Die Rückgabe und/oder das Recycling können kostenpflichtig sein. Kleingeräte (und kleine Mengen) können auch an Ihrer örtlichen Sammelstelle abgegeben werden.

In Spanien: Kontaktieren Sie bitte ihr örtliches Sammelsystem oder die örtlichen Behörden für die Rückgabe Ihrer Altgeräte.

In anderen Ländern außerhalb der EU

Wenn Sie dieses Produkt entsorgen möchten, kontaktieren Sie Ihre örtlichen Behörden und erkundigen Sie sich nach der ordnungsgemäßen Entsorgungsmethode.

Entflammables Material. Dieses Gerät enthält R290/Propan, ein entflammables Kältemittel. Versuchen Sie nicht, das Gas im Gerät nachzufüllen. Lassen Sie das Kältemittel nicht in die Luft entweichen.



Aufstellung

VOR DEM ERSTEN GEBRAUCH lassen Sie das Gerät 4 Stunden lang stehen, damit sich das Kältemittel absetzen kann.

1. Ihr Luftentfeuchter muss in einem geschlossenen Raum betrieben werden, damit er seine volle Wirkung entfalten kann.
2. Schließen Sie alle Türen, Fenster und andere Außenöffnungen des Raumes. Die Wirksamkeit des Luftentfeuchters hängt von der Geschwindigkeit ab, mit der neue feuchte Luft in den Raum gelangt.
3. Stellen Sie den Luftentfeuchter so auf, dass der Luftstrom durch die Vorderseite des Geräts nicht behindert wird.
4. Ein Luftentfeuchter, der in einem Raum betrieben wird, hat nur eine geringe oder gar keine Wirkung bei der Trocknung eines angrenzenden geschlossenen Bereichs, wie z. B. eines Schrankes, wenn keine ausreichende Luftzirkulation in und aus dem Bereich vorhanden ist.
5. Achten Sie darauf, dass das Gerät auf einer stabilen und ebenen Fläche steht. Wenn der Untergrund nicht stabil ist, besteht die Gefahr, dass das Gerät instabil wird, übermäßige Vibrationen verursacht und Wasser freigesetzt wird.
6. Um den Luftentfeuchter herum muss ein Freiraum von mindestens 20 cm vorhanden sein.

Siehe  1 auf Seite 1.

Betriebsumgebung

- Betriebstemperatur: 5 °C bis 35 °C.
- Dieses Gerät ist für Innenräume geeignet, z. B. Wohnzimmer, Arbeitszimmer, Büroräume, Lager, Keller, Tiefgarage.
- Vergewissern Sie sich, dass die Tür und das Fenster geschlossen sind, bevor Sie das Gerät einschalten, um das beste Ergebnis zu erzielen.
- Achten Sie darauf, dass das Gerät auf einer stabilen und ebenen Bodenfläche steht. Wenn die Oberfläche des Bodens nicht eben ist, besteht die Gefahr, dass das Gerät instabil wird und umkippt. Auch übermäßige Vibrationen und Geräusche können die Folge sein.

Bauteildiagramme - Teilebezeichnungen

Siehe  2 und  3 auf Seite 1 für die Position der folgenden Teile:

1. Oberes Gehäuse
2. Griff
3. Bedienfeld
4. Vordere Abdeckung
5. Lüftungsgitter (Luftauslass)
6. Netzkabel und Stecker
7. Laufrolle
8. Wassertank
9. Abflussrohr (nicht mitgeliefert)
10. Lufteinlass und Staubfilter

Einführung in die Bedienung – Funktionsweise

Bedienfeld

Siehe  4 des Bedienfeldes auf Seite 1.

Bezeichnung und Funktion des Bedienfelds

1. **POWER** – Drücken Sie diese Taste, um das Gerät ein- und auszuschalten.
2. **MODE** – Drücken Sie diese Taste, um den Modus „Trockene Kleidung“ oder den Entfeuchtungsmodus einzustellen.
3. **HUMIDITY** – Drücken Sie diese Taste, um die gewünschte Luftfeuchtigkeit einzustellen.
4. **TIMER/LOCK** – Drücken Sie diese Taste, um die Abschaltzeit des Geräts einzustellen. Auf dem Display wird die entsprechende Abschaltzeit angezeigt. Drücken Sie diese Taste 3 Sekunden lang, um die Kindersicherungsfunktion ein- oder auszuschalten. Das Schloss-Symbol wird auf dem Display angezeigt oder verschwindet.
5. **SPEED** – Drücken Sie diese Taste, um die Lüftergeschwindigkeit einzustellen (es gibt 2 Lüftergeschwindigkeiten).
6. **SWING** – Drücken Sie diese Taste, um die Schwenkfunktion ein- oder auszuschalten.
7. **ON/OFF-LEUCHTE** – Leuchtet auf, wenn das Gerät eingeschaltet ist, und schaltet sich aus, wenn es ausgeschaltet ist.
8. **DRY-LEUCHTE** – Leuchtet während der Trocknungsfunktion auf.
9. **DEHYMIDIIFNG-LEUCHTE** – Leuchtet auf, wenn das Gerät die Luft entfeuchtet.
10. **DEFROST-LEUCHTE** – Leuchtet auf, wenn sich das Gerät im Auftauen-Modus befindet.
11. **DISPLAY** – Zeigt den aktuellen Status der Entfeuchtungsfunktion (Luftfeuchtigkeit) und anderer Funktionen an.
12. **TANK FULL** – Leuchtet auf, wenn der Wassertank voll ist.
13. **KEY LOCK-LEUCHTE** – Wenn die Tastensperre aktiviert ist, leuchtet diese Anzeige auf.
14. **TIMER ON-LEUCHTE** – Diese Anzeige leuchtet, wenn der Timer aktiv ist.
15. **FAN SPEED-LEUCHTE** – Wenn die Geschwindigkeit des Gebläses hoch oder niedrig ist, leuchtet die entsprechende Anzeige auf.
16. **LOUVER ON-LEUCHTE** – Wenn die Lüftungsanlage in Betrieb ist, leuchtet diese Anzeige auf.

Einführung in die Bedienung

Gerät einschalten

Schließen Sie das Gerät an das Stromnetz an und drücken Sie die POWER-Taste, es startet und die Luftauslassgitter öffnen sich.

Nach dem Einschalten beginnt das Gerät mit der Entfeuchtung, wobei das Gebläse auf die höchste Stufe eingestellt ist. Der Kompressor schaltet sich nach drei Minuten ein.

Wenn das Gerät mit dem POWER-Schalter ausgeschaltet und nicht vom Stromnetz getrennt wird, startet es im gleichen Modus neu.

Gerät ausschalten

Drücken Sie während des Betriebs des Geräts die POWER-Taste, um es auszuschalten.

Modustaste

Sie können den Modus des Luftentfeuchters ändern, um Kleidung zu trocknen oder zu entfeuchten. Drücken Sie dazu die MODE-Taste.

- 1. Wäsche-trocknen-Funktion:** Wenn die DRY-Leuchte aufleuchtet, entfeuchtet das Gerät kontinuierlich, unabhängig von der Umgebungfeuchtigkeit. Die Lüftergeschwindigkeit ist in der DRY-Funktion gesperrt und kann nicht geändert werden.
- 2. Entfeuchtungsfunktion:** Wenn die DEHUMIDIFY-Leuchte aufleuchtet, entfeuchtet das Gerät die Luft. In diesem Modus kann die Lüftergeschwindigkeit eingestellt und die Luftfeuchtigkeit geregelt werden.

Einstellung der Luftfeuchtigkeit

Um die Luftfeuchtigkeit zu ändern, drücken Sie die Taste für die Einstellung der Luftfeuchtigkeit. Jedes Mal, wenn die Taste gedrückt wird, ändert sich die Anzeige wie folgt: CO~40%~45%~50%~55%~60%~65%~70%~CO. Nach der Einstellung der Luftfeuchtigkeit kehrt die Anzeige zum aktuellen, vom internen Sensor erfassten Feuchtigkeitsgrad zurück.

Wenn das Gerät feststellt, dass die Umgebungfeuchtigkeit 2 % unter der eingestellten Luftfeuchtigkeit liegt, schaltet das Gerät die Entfeuchtung ab, der Lüfter läuft mit niedriger Geschwindigkeit weiter. Wenn das Gerät feststellt, dass die Umgebungfeuchtigkeit 2 % über der eingestellten Luftfeuchtigkeit liegt, beginnt das Gerät mit der Entfeuchtung und der Ventilator arbeitet wieder mit der eingestellten Geschwindigkeit. Wenn die Luftfeuchtigkeit ≤ 30 % ist, wird das Symbol LO angezeigt; wenn die Luftfeuchtigkeit ≥ 80 % ist, wird das Symbol HI angezeigt.

Im CO-Modus entfeuchtet das Gerät, bis eine Luftfeuchtigkeit von 30 % erreicht ist, und schaltet sich dann ab. Sobald die Luftfeuchtigkeit über 30 % steigt, schaltet sich der Luftentfeuchter wieder ein. Die Standardeinstellung des Geräts ist CO, wenn das Gerät zuerst eingeschaltet wird.

Beim Betrieb in der Wäsche-trocknen-Funktion läuft das Gerät im CO-Status.

Timer

Um die Timer-Funktion zu starten, drücken Sie die TIMER-Taste; die Timer-Anzeige leuchtet auf. Bei jedem Drücken der TIMER-Taste wechselt die Anzeige von 1 bis 8 Stunden in 1-Stunden-Schritten. 0H bedeutet, dass der Timer-Modus abgebrochen wurde.

Im Timer-Modus schaltet sich das Gerät ab, wenn der Wassertank voll ist oder wenn es in den automatischen Auftaumodus geht.

Einstellung der Lüftergeschwindigkeit

Drücken Sie die FAN-Taste, um die Geschwindigkeit des Lüfters zu regeln. Es gibt zwei Lüfterstufen: niedrig und hoch. Jedes Mal, wenn die FAN-Taste gedrückt wird, wechselt die Lüfterstufe zwischen diesen beiden Stufen. Beachten Sie, dass die Lüftergeschwindigkeit nicht eingestellt werden kann, wenn sich das Gerät in der Trockenfunktion befindet.

Schwenken

Drücken Sie die SWING-Taste, um das Luftauslassgitter kontinuierlich zu öffnen und zu schließen. Durch erneutes Drücken der SWING-Taste wird diese Funktion wieder deaktiviert.

Sperrfunktion

Um eine versehentliche Bedienung des Geräts zu verhindern, kann das Tastenfeld gesperrt werden.

Speicherfunktion

1. Wenn das Gerät über die POWER-Taste ausgeschaltet wird, wird es beim erneuten Einschalten mit der Funktion fortgesetzt, in der es ausgeschaltet wurde. Beachten Sie, dass die Einstellungen nicht gespeichert werden, wenn ein Timer eingestellt war oder sich das Gerät im Sperrmodus befand.
2. Wenn das Gerät während des Betriebs vom Stromnetz getrennt wird, startet es nicht automatisch, wenn es wieder an das Stromnetz angeschlossen wird. Wenn das Gerät wieder an das Stromnetz angeschlossen wird, müssen Sie die POWER-Taste drücken, um den Betrieb wieder aufzunehmen. Das Gerät startet dann in der Grundeinstellung.

Auto-Stopp-Funktion bei vollem Wassertank

Wenn der Wassertank voll ist, stellt das Gerät den Betrieb ein, das Luftauslassgitter schließt sich und ein Summer ertönt. Zum Zurücksetzen nehmen Sie den Wassertank heraus, leeren ihn und setzen ihn wieder ein. Wenn der leere Wassertank wieder in das Gerät eingesetzt wird, startet es neu. Beachten Sie, dass der Kompressor etwa 3 Minuten braucht, um betrieben zu werden.

Automatisches Auftauen

Wenn das Gerät in einer Umgebung mit niedrigen Temperaturen verwendet wird, kann der interne Verdampfer von Frost bedeckt sein. Um den normalen Betrieb des Geräts zu gewährleisten, verfügt das Gerät über eine automatische Auftaufunktion. Wenn der interne Sensor eine Temperatur von ≤ -1 °C feststellt, schaltet das Gerät auf automatisches Auftauen um. Das bedeutet, dass das Gerät 30 Minuten lang ununterbrochen im Entfeuchtungsmodus läuft, dann beginnt es mit dem Auftauzyklus, die DEFROST-Leuchte leuchtet auf, der Kompressor schaltet ab und der Lüfter läuft mit hoher Geschwindigkeit.

Wenn die Temperatur des Verdampfers ≥ 2 °C beträgt und das Gerät 10 Minuten lang im Auftaubetrieb war, schaltet sich der automatische Auftaubetrieb ab und der Kompressor schaltet sich ein. Zu diesem Zeitpunkt beginnt das Gerät mit der Entfeuchtung und die DEFROST-Leuchte erlischt.

Wenn sich das Gerät im Auftaubetrieb befindet und die Temperatur des Verdampfers zwei Minuten lang ≥ 0 °C ist, wird die Auftaufunktion abgebrochen.

Kompressor-Schutzfunktion

Sollte ein Problem mit dem Gerät auftreten, das den Kompressor zum Stillstand bringt, schaltet sich der Kompressor für 3 Minuten ab. Normalerweise läuft der Kompressor nach 3 Minuten wieder an. Sollte dies nicht funktionieren, trennen Sie eine Stunde lang den Netzstecker und versuchen Sie es erneut. Wenn er dann immer noch nicht anspringt, wenden Sie sich an den Kundendienst.

Schutzfunktion für hohe/niedrige Temperatur

Wenn das Gerät feststellt, dass die Umgebungstemperatur außerhalb des normalen Betriebsbereichs von 5 °C bis 38 °C liegt, schaltet es sich ab. Wenn der normale Betriebsbereich erreicht ist, läuft der Kompressor an. Beachten Sie, dass es 3 Minuten dauert, bis der Kompressor in Betrieb geht, sobald der normale Temperaturbereich erreicht ist.

Schutzfunktion für niedrige Luftfeuchtigkeit

Wenn das Gerät eine niedrige Luftfeuchtigkeit von <30 % feststellt, erscheint auf dem Display die Anzeige LO, und der Entfeuchtungsvorgang wird gestoppt, und das Gebläse läuft auf der niedrigsten Stufe. Wenn die Luftfeuchtigkeit über 80 % liegt, zeigt das Display HI an und entfeuchtet weiter.

Schalterfunktion für die Lüftergeschwindigkeit bei hohen Temperaturen

Wenn das Gerät in einer Umgebung mit hohen Temperaturen entfeuchtet und die Lüftergeschwindigkeit auf niedrig eingestellt ist, schaltet es automatisch auf die hohe Geschwindigkeit um. Dadurch wird eine übermäßige Belastung des Kompressors vermieden. Wenn die Umgebungstemperatur sinkt, wird die Lüftergeschwindigkeit wieder auf die niedrige Einstellung zurückgesetzt.

Fehlercodes

Es gibt eine Reihe von Fehlercodes, die in der Anzeige erscheinen können, diese sind wie unten aufgeführt. Wenn der Fehlercode angezeigt wird, blinkt er. Wenn einer dieser Fehlercodes auftritt, wenden Sie sich an den Kundendienst.

C1 – Zeigt an, dass ein Fehler mit dem Verdampfer temperaturesensor vorliegt. In diesem Fall hört das Gerät auf zu arbeiten.

C2 – Zeigt an, dass ein Fehler mit dem Raumluft temperaturesensor vorliegt. In diesem Fall hört das Gerät auf zu arbeiten.

C8 – Die Temperatur des Verdampfers wird alle 8 Minuten überprüft. Liegt sie während 5 aufeinanderfolgender Überprüfungen innerhalb des Bereichs von ≤ 3 °C der Umgebungslufttemperatur, schaltet das Gerät ab und der Fehlercode C8 wird angezeigt.

Funktion der kontinuierlichen Entleerung

Sollte eine kontinuierliche Entleerung erforderlich sein, kann dies durch Anbringen eines Rohrs mit 15 mm Innendurchmesser an der Entwässerungsöffnung auf der Rückseite des Geräts erreicht werden. Wenn installiert, läuft das Wasser durch das Rohr und nicht in den Wassertank ab. Stellen Sie sicher, dass das Abflussrohr nach unten verläuft und nicht geknickt oder beschädigt ist, damit das Wasser ungehindert aus dem Gerät abfließen kann.

Achten Sie beim Anbringen des Abflussrohrs darauf, dass es ganz in die Abflussöffnung geschoben wird, so dass es über den Abflussauslass geschoben wird, der sich etwa 70 mm von der hinteren Abdeckung des Geräts entfernt im Gerät befindet.

Siehe  3 auf Seite 1 für die Position des Anschlusspunktes des Abflussrohrs.

Wartung

Wenn Sie Ihren Luftentfeuchter reinigen:

- Verwenden Sie ein weiches, sauberes Tuch.
- Verwenden Sie keinen Alkohol, kein Benzin und keine anderen benzolhaltigen chemischen Lösungsmittel.
- Um den Filter zu reinigen, nehmen Sie ihn heraus und verwenden einen Staubsauger, um den Staub zu entfernen, der sich möglicherweise angesammelt hat. Falls erforderlich, verwenden Sie Wasser zum Reinigen und stellen Sie das Gerät zum Trocknen an einen belüfteten Ort.
- Trennen Sie das Gerät vor der Reinigung vom Stromnetz.

Weitere Hinweise:

- Bevor Sie das Gerät transportieren, trennen Sie es vom Stromnetz und ziehen Sie den Wassertank heraus.
- Wenn Sie das Gerät längere Zeit nicht benutzen, ziehen Sie den Netzstecker, entleeren Sie den Wassertank und warten Sie 2 Tage, um sicherzustellen, dass das Gerät im Inneren vollständig trocken ist, bevor Sie es verpacken.
- Gerät immer nur in aufrechter Position lagern.
- Kippen Sie das Gerät nicht in die Horizontale und stellen Sie es nicht auf den Kopf.
- Wenn das Gerät repariert werden muss, wenden Sie sich an einen Fachmann.

Fehlerbehebung

Problem	Lösung
Der Luftentfeuchter funktioniert nicht	Prüfen Sie, ob das Gerät an das Stromnetz angeschlossen und eingeschaltet ist. Stellen Sie sicher, dass der Wassertank nicht voll ist. Wenn er voll ist, leeren Sie den Tank.
Das Gerät entfeuchtet nicht	Prüfen Sie, ob der Wassertank richtig installiert ist. Stellen Sie sicher, dass der Wassertank nicht voll ist. Wenn er voll ist, leeren Sie den Tank. Reinigen Sie den Luftfilter. Stellen Sie sicher, dass der Luftstrom durch das Gerät nicht behindert wird.
Entfernt nicht genügend Feuchtigkeit aus der Luft	Verringern Sie die Belüftung (geschlossene Türen und Fenster). Stellen Sie sicher, dass es nicht zu viele Feuchtigkeitsquellen gibt. Vergewissern Sie sich, dass das Gerät nicht zur Entfeuchtung eines Raums verwendet wird, der in den technischen Daten angegebene Größe überschreitet.
Das Gerät läuft nicht reibungslos auf den Laufrollen	Vergewissern Sie sich, dass die Laufrollen sauber und nicht durch Ablagerungen verstopft sind.

Wenn das Produkt den Radio- oder Fernsehempfang stört.

Wenn der Luftentfeuchter Interferenzen mit Radio- oder Fernsehempfang auslöst, versuchen Sie dies folgendermaßen zu beheben:

- Richten Sie die Empfangsantenne neu aus oder positionieren Sie sie an einem anderen Ort.
- Erhöhen Sie den Abstand zwischen dem Produkt und dem Radio oder Fernseher.
- Schließen Sie das Gerät an eine Steckdose an, die zu einem anderen Stromkreis gehört als der Radio oder der Fernseher.
- Bitten Sie den Händler oder einen qualifizierten Rundfunktechniker um Hilfe.

Technische Daten

Modell		UD-P16E-W	UD-P20E-W
Entfeuchtung (Liter pro Tag)	30 °C, 80% RH	16	20
	27 °C, 60% RH	9	11
Nennspannung		220–240 V AC /50 Hz	220–240 V AC /50 Hz
Energieverbrauch (W)	35 °C, 90% RH	310 W	330 W
	30 °C, 80% RH	270 W	280 W
	27 °C, 60% RH	230 W	250 W
Luftstromvolumen (m ³ /h)		146	175
Raumgröße (m ²)		29 bis 38	35 bis 46
Kältemittel		R290	R290
Kühlvolumen (g)		50	60
Wasserbehälterkapazität (l)		3,8	3,8
Gerätegröße (B x H x T in mm)		355 x 567 x 259	355 x 567 x 259
Gewicht (kg)		15,4	15,5
Kabellänge (cm)		200	200
Stand-by-Leistung (W)		0,25	0,25

HINWEIS:

- RH - Relative Luftfeuchtigkeit
- Raumgröße basierend auf dem JEMA-Standard (Japan Electrical Manufacturers' Association)

Lea estas instrucciones antes de utilizar su nuevo deshumidificador

- Este deshumidificador aspira aire a través del filtro de polvo de la entrada de aire. El aire aspirado se enfría para eliminar la humedad y se expulsa por las aberturas de la parte superior.
- Este deshumidificador se ha diseñado para extraer la humedad del aire y recogerla en un depósito de agua para su eliminación. El proceso para eliminar la humedad no es instantáneo y puede tardar varias horas en completarse. Es posible que no toda la humedad del aire pueda eliminarse; dependerá del tamaño de la estancia y de las fuentes de humedad.
- No instale ni use la unidad sin leer atentamente esta guía de uso. Mantenga este manual para consultar la garantía del producto y su uso futuro.
- Utilice el deshumidificador a la tensión de corriente correcta.
- No disponga el aparato cerca de ninguna fuente de calor, ya que la carcasa podría dañarse o podría causarse un incendio.
- No exponga la unidad a una fuente de luz directa para evitar la decoloración de las piezas de plástico.
- No utilice el aparato en un lugar con polvo o gas corrosivo, inflamable o explosivo.
- Enseñe a los niños a utilizar el aparato si tiene previsto permitir que lo accionen.
- No desmonte la unidad.
- No repare ni sustituya las piezas de la unidad personalmente. Solo permita que un profesional repare el aparato.
- Coloque el aparato en una superficie plana y estable para evitar vibraciones y ruidos.
- Desenchufe el aparato de la alimentación cuando no vaya a utilizarlo.
- No cubra nunca el aparato cuando esté en funcionamiento.
- Asegúrese de que la entrada y salida de aire no están bloqueadas mientras se usa el aparato.
- No derrame agua en la unidad, ya que podría causar una avería o una descarga eléctrica.
- No tire del enchufe de corriente con las manos mojadas o húmedas.
- Apague siempre el aparato antes de desenchufarlo para evitar descargas eléctricas.
- Si tiene previsto utilizar el humidificador durante un largo periodo de tiempo, apáguelo y desenchúfelo de la corriente. A continuación, tire todo el agua del depósito y límpielo.
- No tire del cable de alimentación para evitar daños.
- No inserte los dedos ni otros objetos pequeños en la entrada o salida de aire para evitar el contacto con piezas en movimiento situadas en el interior o con el ventilador cuando gira, ya que el aparato resultará dañado y podría dar lugar a peligros.
- Antes de mover el aparato, tire el agua del depósito.
- Cuando use el aparato en un entorno de baja temperatura y alta humedad (p. ej., en invierno), establezca la unidad en modo de secado de ropa. En este modo, el deshumidificador puede funcionar de manera continua con independencia de la humedad relativa.
- Nota:** Al secar ropa, no la cuelgue sobre la salida para evitar que caigan gotas en el interior del aparato y evitar averías. Cuando el aparato esté en funcionamiento, asegúrese de mantener la distancia de seguridad mínima entre la unidad y la pared u otros obstáculos por todos sus lados (arriba ≥ 60 cm; delante ≥ 60 cm; detrás ≥ 50 cm; izquierda ≥ 20 cm; derecha ≥ 20 cm).
- Este aparato puede ser utilizado por niños a partir de 8 años y personas con capacidades físicas, sensoriales o mentales reducidas, o con falta de experiencia y conocimientos si cuentan con supervisión o han recibido instrucciones sobre el uso del aparato de forma segura y entienden el riesgo que conlleva.
- El aparato debe instalarse siguiendo la normativa nacional pertinente aplicable a instalaciones eléctricas.
- Se debe tener cuidado al usar la unidad. Desenchufe el aparato cuando vaya a limpiarlo.

- Los niños deben ser supervisados para evitar que jueguen con el aparato.
- La limpieza y el mantenimiento del aparato no deben ser llevados a cabo por niños sin supervisión.
- Si el cable de alimentación está dañado, debe ser reemplazado por el fabricante, un técnico de servicio autorizado o personas con cualificaciones similares para evitar situaciones peligrosas.
- Este aparato se ha diseñado solo para uso en interiores y no para su uso en un cuarto de lavado.

INSTRUCCIONES IMPORTANTES DE SEGURIDAD

Respete siempre las precauciones básicas de seguridad cuando utilice electrodomésticos, incluidas las siguientes:

ADVERTENCIA: Respete siempre las precauciones siguientes para reducir el riesgo de descarga eléctrica, incendios o lesiones:

- Lea todas las instrucciones antes de utilizar el producto.
- Utilice el aparato solo con alimentación de 220-240 V de CA/50 Hz.
- Este aparato solo puede ser utilizado por niños con edades superiores a los 8 años y por personas con capacidades físicas, sensoriales o mentales reducidas, o con falta de experiencia o conocimientos si son supervisados o se les ha explicado el uso del aparato de forma segura y entienden los peligros asociados. Los niños no deben jugar con el aparato ni llevar a cabo tareas de limpieza o mantenimiento sin supervisión.
- Si el cable de alimentación está dañado, debe ser reemplazado por el fabricante, su técnico de servicio, un centro técnico autorizado de Sharp o una persona con cualificaciones similares para evitar situaciones peligrosas. Póngase en contacto con el centro técnico más cercano si se produce cualquier problema o si requiere un ajuste o una reparación.
- No reparar ni desmonte el producto.
- Asegúrese de quitar el adaptador de CA antes de realizar tareas de mantenimiento, al extraer, colocar y reemplazar el filtro, y cuando no vaya a utilizar la unidad durante un periodo prolongado de tiempo. De lo contrario, podría producirse un cortocircuito que, a su vez, podría generar una descarga eléctrica o provocar un incendio.
- No utilice el producto si el cable de alimentación presenta daños o si la conexión a la toma de pared no es correcta.
- No introduzca los dedos ni objetos extraños en la entrada o la salida de aire.
- Cuando vaya a extraer el enchufe de alimentación, sujételo siempre y no tire nunca del cable. De lo contrario, podría producirse un cortocircuito que, a su vez, podría generar una descarga eléctrica o dar lugar a un incendio.
- Tenga cuidado de no dañar el cable de alimentación. De lo contrario, podría producirse una descarga eléctrica, generarse calor o provocar un incendio.
- No extraiga el enchufe de alimentación con las manos mojadas.
- No utilice este producto cerca de aparatos de gas ni chimeneas. Si el producto se utiliza junto a aparatos de gas en la misma estancia, ventílela periódicamente para evitar posibles envenenamientos por monóxido de carbono.
- No utilice el producto en estancias con presencia de insecticidas en aerosol. No utilice el producto en estancias con presencia de residuos grasos, incienso, chispas de cigarrillos encendidos o humos químicos en el aire.
- Mantenga la unidad lejos del agua.
- Tenga cuidado al limpiar el producto. Los productos de limpieza corrosivos pueden dañar el exterior.

- Cuando vaya a mover la unidad principal, extraiga primero el depósito de agua, y luego sujete la unidad por las asas de los dos lados.
- No ingiera el agua del depósito de agua.
- Limpie regularmente el depósito de agua.
- Elimine el agua del depósito de agua cuando no vaya a utilizar la unidad. Dejar agua en el depósito de agua puede dar lugar a moho, bacterias y malos olores. En casos poco frecuentes, esas bacterias pueden constituir un peligro para la salud.

PRECAUCIONES RELATIVAS AL FUNCIONAMIENTO

- No bloquee la entrada ni la salida de aire.
- No coloque el producto cerca de objetos calientes, como fogones o calefactores, encima de estos, ni en ningún lugar donde puedan entrar en contacto con vapor.
- El producto debe utilizarse siempre en posición vertical.
- No mueva el producto mientras se encuentre en funcionamiento.
- Si el producto se coloca sobre un suelo delicado, una superficie desigual o una moqueta gruesa, levántelo cuando vaya a moverlo.
- No utilice el producto sin la tapa de la entrada de aire correctamente instalada.
- Limpie el exterior solamente con un paño suave. No utilice líquidos volátiles ni detergentes. La superficie del producto puede dañarse o agrietarse si se utiliza benceno, disolventes de pintura, alcohol y polvo para pulir.
- No se suba ni se apoye en el producto.

Ubicación de la unidad

Evite lugares con presencia de muebles, tejidos u otros objetos que puedan entrar en contacto con el producto e interferir en la entrada y la salida de aire.

Evite usar el producto en lugares en los que pueda resultar expuesto a condensación o cambios drásticos de temperatura. La temperatura ambiente adecuada se sitúa entre 0 y 35 °C.

Coloque el producto sobre una superficie nivelada y estable con suficiente circulación de aire. Coloque el producto en el centro de la estancia para mejorar la circulación del aire. Si dispone el producto sobre una alfombra gruesa, es posible que la unidad vibre ligeramente.

Evite ubicaciones con grasa, vapor de aceite, alcohol, ácido hipocloroso o sustancias químicas en el aire. Si lo hace, pueden aparecer grietas en el exterior del producto.

Las paredes circundantes y la parte inferior del producto puede ensuciarse con el tiempo. Cuando use el producto durante un largo periodo de tiempo en la misma ubicación, limpie periódicamente las paredes y el suelo adyacente.

Atención:

Su producto está marcado con este símbolo, lo que significa que los productos eléctricos y electrónicos usados no deberían mezclarse con los residuos domésticos generales. Existe un sistema de recolección especial para estos productos.



perjudicial para la salud de los seres humanos, así como para el medio ambiente debido a determinadas sustancias. Lleve los EQUIPOS USADOS a un lugar de recolección local, habitualmente municipal, si estuviera disponible.

Si tiene dudas sobre la eliminación, póngase en contacto con sus autoridades locales o con su distribuidor y pregunte acerca del método de eliminación correcto.

EXCLUSIVAMENTE PARA LOS USUARIOS DE LA UNIÓN EUROPEA Y OTROS PAÍSES, POR EJEMPLO, NORUEGA Y SUIZA: La ley le exige participar en la recolección selectiva.

El símbolo de la parte superior aparece en los equipos eléctricos y electrónicos (o en el envase) para recordar esto a los usuarios.

Los usuarios de VIVIENDAS PRIVADAS deben utilizar las instalaciones existentes de retirada de equipos usados. La retirada es gratuita.

Si el equipo se hubiera usado CON FINES COMERCIALES, póngase en contacto con su distribuidor de SHARP, que le informará sobre la recolección. Es posible que deba hacerse cargo de los costes derivados de este proceso. Los centros de recolección locales podrían que acepten los equipos pequeños (y en cantidades pequeñas). Para España: póngase en contacto con el sistema de recolección establecido o con su autoridad local para obtener información sobre la recolección de productos usados.

Países no pertenecientes a la Unión Europea

Si desea eliminar este producto, póngase en contacto con las autoridades locales para consultar el método correcto de eliminación.

Para Suiza: los equipos eléctricos o electrónicos pueden devolverse al vendedor sin coste alguno, incluso si no compra ningún producto nuevo. Encontrará más información sobre los centros de recolección en la página de inicio www.swico.ch o www.sens.ch.

Información sobre eliminación para empresas

En la Unión Europea

Si el producto es utilizado para fines empresariales y desea eliminarlo: Póngase en contacto con su distribuidor de SHARP, que le informará sobre la retirada del producto. Es posible que deba sufragar los costes derivados de la retirada y el reciclaje. Los centros de recolección locales podrían aceptar los productos pequeños (y en cantidades pequeñas).

Para España: póngase en contacto con el sistema de recolección establecido o con la autoridad local para la retirada del producto usado.

Países no pertenecientes a la Unión Europea

Si desea eliminar este producto, póngase en contacto con las autoridades locales para consultar el método correcto de eliminación.

Material inflamable. Este aparato contiene R290/Propane, un refrigerante inflamable. No intente rellenar el gas del aparato. No libere refrigerante a la atmósfera.



Información sobre eliminación dirigida a particulares

En la Unión Europea

SI DESEA ELIMINAR ESTE EQUIPO, NO UTILICE EL CONTENEDOR DE BASURA NORMAL Y NO ARROJE EL EQUIPO AL FUEGO.

Los equipos eléctricos y electrónicos usados se deben recoger y tratar siempre POR SEPARADO, de conformidad con la legislación local.

La recolección selectiva fomenta un tratamiento respetuoso con el medio ambiente, el reciclaje de materiales y la minimización de la eliminación definitiva de los residuos. Una ELIMINACIÓN INADECUADA puede resultar

Instalación

ANTES DEL PRIMER USO Deje el aparato en posición vertical durante cuatro horas para que el refrigerante se asiente.



1. El deshumidificador debe utilizarse en un espacio cerrado para que su acción resulte más eficaz.
2. Cierre todas las puertas, ventanas y otras entradas de aire hacia la estancia. La eficacia del deshumidificador depende de la cantidad de aire nuevo cargado de humedad que entre en la sala.
3. Coloque el deshumidificador en un lugar que no restrinja el flujo de aire a través de la parte delantera de la unidad.
4. Un deshumidificador utilizado en una estancia tendrá un efecto nulo o reducido para deshumidificar un área de almacenamiento cerrado adyacente, como un armario, a menos que exista una circulación adecuada de aire hacia dentro y hacia fuera de dicha área. Puede que resulte necesario instalar un segundo deshumidificador en el área cerrada para obtener la deshumidificación deseada.
5. Asegúrese de que la unidad se coloca en un área estable y plana. Si la superficie no es estable, la unidad podría vibrar de forma excesiva y expulsar agua.
6. Se debe permitir un espacio libre de al menos 20 cm alrededor del deshumidificador.

Consulte  1 de la página 1.

Entorno operativo

- Temperatura de funcionamiento: de 5 °C a 35 °C
- Este aparato es adecuado para interiores, como salas de estar, estudios, despachos en casa, almacenes, sótanos o garajes subterráneos.
- Asegúrese de que las puertas y las ventanas están cerradas antes de encender la unidad para obtener el mejor resultado.
- Asegúrese de que la unidad se dispone en una superficie estable y plana del suelo. Si la superficie no es uniforme, la unidad podrían volcarse. También podría provocar ruido y vibraciones.

Diagramas de componentes con nombres de las piezas

Consulte  2 y  3 en la página 1 para conocer la ubicación de los siguientes elementos:

1. Carcasa superior
2. Asa
3. Panel de control
4. Tapa frontal
5. Salida de aire
6. Cable y enchufe de alimentación
7. Ruedas
8. Depósito de agua
9. Tubo de desagüe (no suministrado)
10. Toma de aire y filtro de polvo

Funcionamiento

Panel de control

Consulte  4 del panel de control en la página 1.

El nombre y la función del panel de control

1. **ENCENDIDO/APAGADO:** presione este botón para encender o apagar el aparato.
2. **MODO:** presione este botón para seleccionar el modo de secado de ropa o de deshumidificación
3. **HUMEDAD:** presione este botón para establecer la humedad deseada.
4. **TEMPORIZADOR/BLOQUEO:** presione este botón para establecer el tiempo en el que se apagará el aparato. La pantalla mostrará el tiempo en el que se apagará. Si mantiene presionado este botón durante tres segundos, se activará o desactivará la función de bloqueo para niños (se visualizará el icono de un candado para indicar que la función está activada).
5. **VELOCIDAD:** presione este botón para ajustar la velocidad del ventilador (hay dos velocidades de ventilador disponibles).
6. **OSCILACIÓN:** presione este botón para activar o desactivar la función de oscilación.
7. **INDICADOR DE APAGADO/ENCENDIDO:** este indicador se ilumina cuando la unidad está encendida y se apaga cuando la unidad está apagada.
8. **INDICADOR DE SECADO:** este indicador se enciende durante la función de secado.
9. **INDICADOR DE DESHUMIDIFICACIÓN:** este indicador se enciende cuando la unidad está deshumidificando.
10. **INDICADOR DE DESCONGELACIÓN:** este indicador se ilumina cuando la unidad está en modo de descongelación.
11. **PANTALLA:** muestra el estado actual de la función de deshumidificación (humedad en el aire) y otras funciones.
12. **DEPOSITO LLENO:** este indicador se ilumina cuando el depósito de agua está lleno.
13. **INDICADOR DE LLAVE BLOQUEADA:** este indicador se ilumina cuando el bloqueo de las teclas se ha activado.
14. **INDICADOR DE TEMPORIZADOR DE RETARDO:** este indicador se ilumina cuando el temporizador está activo.
15. **INDICADORES DE VELOCIDAD DEL VENTILADOR:** estos indicadores se iluminan para indicar la velocidad alta o baja del ventilador.
16. **INDICADOR DE SALIDA DE AIRE ACTIVADA:** este indicador se ilumina cuando la salida de aire está en funcionamiento.

Funcionamiento

Encendido

Enchufe el aparato a la corriente y presione el botón de encendido/apagado. El aparato se encenderá y la salida de aire se abrirá.

Cuando se enciende, la unidad empezará a deshumidificar con el ventilador establecido en velocidad alta. El compresor se activará en tres minutos. Si el aparato se apaga mediante el botón de encendido/apagado y no se desenchufa de la corriente, se volverá a encender en el mismo modo.

Apagar

Mientras el aparato está en funcionamiento, presione el botón de encendido/apagado para apagarlo.

Botón de establecimiento de modo

Puede cambiar el modo del deshumidificador para secar ropa o para deshumidificar. Para ello, presione el botón MODO.

- Función de secado de ropa:** cuando el indicador de secado está iluminado, la unidad deshumidificará continuamente con independencia de la humedad ambiente. La velocidad del ventilador se bloqueará en la función de secado y no se podrá cambiar.
- Función de deshumidificación:** cuando el indicador de deshumidificación se ilumina, la unidad deshumidificará el aire. En este modo, la velocidad del ventilador se puede establecer y el ajuste de humedad se puede controlar.

Ajuste de la humedad

Para cambiar el nivel de humedad, presione el botón de ajuste de la humedad. Cada vez que presiona el botón, la pantalla cambiará de la siguiente forma: CO~40%~45%~50%~55%~60%~65%~70%~CO. Tras ajustar el nivel de humedad, la pantalla volverá al nivel de humedad detectado por el sensor interno.

Cuando el aparato detecta que la humedad ambiente es un 2 % inferior que la humedad establecida, la unidad dejará de deshumidificar pero el ventilador seguirá funcionando a velocidad baja. Cuando el aparato detecta que la humedad ambiente es un 2 % más alta que la humedad establecida, la unidad empezará a deshumidificar y el ventilador volverá a funcionar a la velocidad establecida. Cuando la humedad ambiente sea igual o inferior al 30 %, se mostrará el icono LO (baja). Cuando la humedad ambiente sea igual o superior al 80 %, se mostrará el icono HI (alta). En modo CO la unidad deshumidificará hasta que la humedad alcance el 30 %, en cuyo momento se detendrá. Si la humedad sube por encima del 30 %, el deshumidificador volverá a activarse. El ajuste predeterminado del aparato es CO cuando se enciende al principio.

Cuando se utiliza la función de secado de ropa, el aparato funciona en estado CO.

Temporizador

Para iniciar la función del temporizador, presione el botón TEMPORIZADOR, tras lo cual se encenderá en indicador del temporizador. Cada vez que presione el botón TEMPORIZADOR, la pantalla cambiará de una a ocho horas en pasos de una hora. 0H significa que se ha cancelado el modo del temporizador.

En el modo de temporizador, si el depósito de agua está lleno o si entra en modo de descongelación automático, la unidad se detendrá.

Ajuste de velocidad del ventilador

Para controlar la velocidad del ventilador, presione el botón VENTILADOR. Se pueden seleccionar dos velocidades: alta y baja. Cada vez que se presione el botón VENTILADOR, la velocidad del ventilador alternará entre estas dos opciones. Tenga en cuenta que la velocidad del ventilador está fija durante la función de secado.

Oscilación

Para que la salida de aire se abra y se cierre, presione el botón OSCILACIÓN. Si se presiona de nuevo este botón la función se desactivará.

Función de bloqueo

Para impedir un accionamiento accidental de la unidad, el teclado de control se puede bloquear.

Función de memoria

- Si la unidad se apaga con el botón de encendido/apagado, cuando se vuelva a encender, lo hará con la función que estaba activa cuando se apagó. Tenga en cuenta que si el temporizador estaba establecido o si la unidad se encontraba en modo de bloqueo, estos ajustes no se almacenarán.
- Si el aparato se desconecta de la corriente mientras está en funcionamiento, la unidad no se iniciará automáticamente cuando se vuelva a conectar. Cuando se vuelva a enchufar a la corriente, deberá presionar el botón de encendido/apagado para reiniciar el funcionamiento. La unidad arrancará en el modo inicial.

Función de parada automática cuando el depósito de agua se llena

Cuando el depósito de agua esté lleno, la unidad dejará de funcionar, la salida de aire se cerrará y se oír una señal acústica. Para restablecer el funcionamiento, extraiga el depósito de agua, vacíelo y vuelva a colocarlo en su lugar. Al introducir el depósito de agua, el aparato se reiniciará. Tenga en cuenta que el compresor tardará unos tres minutos en ponerse en marcha.

Descongelación automática

Si la unidad se utiliza en un entorno de bajas temperaturas, el evaporador interno puede aparecer cubierto de hielo. Para asegurarse de que el equipo funciona de forma normal, el aparato incorpora una función de descongelación automática. Si el sensor interno detecta una temperatura por debajo de 1 °C, el aparato activará la función de descongelación automática. Este aparato funcionará continuamente en modo de deshumidificación durante 30 minutos y, a continuación, iniciará el ciclo de descongelación, en el que se iluminará el indicador de descongelación, el compresor se detendrá y el ventilador funcionará a velocidad alta.

Cuando la temperatura del evaporador sea superior a 2 °C y la unidad lleve en modo de descongelación 10 minutos, el modo de descongelación automática se apagará y el compresor se encenderá. En este punto, la unidad empezará a deshumidificar y el indicador de descongelación se apagará. Durante el modo de descongelación y mientras la temperatura sea superior a 0 °C durante dos minutos, la función de descongelación se cancelará.

Función de protección del compresor

Si surgiera un problema con la unidad debido a la detención del compresor, el compresor se apagará durante tres minutos. Normalmente, el compresor se reiniciará transcurridos los tres minutos. Si no lo hace, no desenchufe la unidad durante una hora y vuelva a intentarlo. Si sigue si encenderse, llame al servicio técnico.

Función de protección de temperatura alta o baja

Si la unidad detecta que la temperatura ambiente se sitúa fuera del rango de funcionamiento de 5 a 38 °C, el aparato se apagará. Cuando se alcanza el rango de funcionamiento normal, el compresor se pondrá en marcha. Tenga en cuenta que el compresor tardará tres minutos en empezar a funcionar una vez que se alcance el rango de temperatura normal.

Función de protección de baja humedad

Si la unidad detecta una humedad baja por debajo del 30 %, la pantalla indicará LO (baja), se detendrá cualquier acción de deshumidificación y el ventilador funcionará a la velocidad más baja.

Si la humedad es superior al 80 %, la pantalla indicará HI (alta) y seguirá deshumidificando.

Función de cambio de velocidad del ventilador de alta temperatura

Cuando la unidad está deshumidificando en un entorno de alta temperatura y la velocidad del ventilador está establecida en baja, cambiará automáticamente a alta velocidad con el fin de evitar una carga excesiva del compresor. Cuando la temperatura del aire ambiente baja, la velocidad del ventilador vuelve al ajuste bajo.

Códigos de error

Pueden aparecer números de códigos de error en la pantalla, los cuales se indican a continuación. El código de error se mostrará parpadeando. Si se visualiza cualquiera de estos errores, llame al servicio técnico.

C1: indica que el sensor de temperatura del evaporador sufre una avería, como resultado de la cual la unidad dejará de funcionar.

C2: indica que el sensor de temperatura ambiente sufre una avería, como resultado de la cual la unidad dejará de funcionar.

C8: la temperatura del evaporador se comprueba cada ocho minutos. Si esta se encuentra en un margen de tres grados o menos de la temperatura del aire durante cinco comprobaciones consecutivas, la unidad se apagará y se mostrará el error C8.

Función de drenaje continuo

Si fuera necesario drenar continuamente el agua, el aparato incorpora un orificio para introducir un tubo de 15 mm de diámetro en la parte posterior de la unidad. Si se instala, el agua se drenará a través del tubo y no en el depósito de agua.

Asegúrese de que el tubo de drenaje se dirige hacia abajo, y que no está doblado ni que presenta ningún otro daño que impida que el agua salga libremente de la unidad.

Al ajustar el tubo de drenaje, asegúrese de introducirlo bien en el orificio para que se acople correctamente a la salida de drenaje ubicada a unos 70 mm dentro de la unidad en tapa posterior de la unidad.

Consulte  3 en la página 1 para conocer la ubicación la salida de conexión para el tubo de drenaje.

Mantenimiento

Para limpiar el deshumidificador:

- Utilice un paño limpio suave.
- No utilice alcohol, gasolina ni otros disolventes químicos a base de benceno.
- Para limpiar el filtro, utilice un limpiador de vacío para limpiar cualquier polvo que pueda haberse acumulado. Si es necesario, utilice agua para limpiarlo y luego colóquelo en una zona ventilada hasta que se seque.
- Desenchufe la unidad de la corriente antes de limpiar.

Otro dispositivo:

- Antes de mover la unidad, desenchúfela de la corriente y tire el agua del depósito.
- Si no tiene previsto utilizar la unidad durante un largo periodo de tiempo, desenchúfela de la corriente, vacíe el depósito de agua y espere dos días para asegurarse de que la unidad está completamente seca por dentro antes de guardarla.
- La unidad debe almacenarse siempre en posición vertical.
- No guarde la unidad horizontalmente o del revés.
- Si la unidad requiere reparación, busque la ayuda de un profesional.

Resolución de problemas

Problema	Solución
El deshumidificador no funciona.	Compruebe que la unidad esté enchufada a la corriente y que está encendida. Compruebe si el depósito de agua está lleno. Si está lleno, vacíelo.
No deshumidifica.	Compruebe que el depósito de agua está correctamente instalado. Compruebe si el depósito de agua está lleno. Si está lleno, vacíelo. Limpie el filtro de aire Asegúrese de que el flujo de aire a través de la unidad no está obstruido.
La unidad no elimina bastante humedad del aire.	Reduzca la ventilación (cierre puertas y ventanas). Asegúrese de que no hay demasiadas fuentes de humedad. Asegúrese de que la unidad no se utiliza para deshumidificar una estancia con un tamaño superior al indicado en las especificaciones.
La unidad no se desliza bien sobre las ruedas.	Asegúrese de que las ruedas están limpias y que no están atascadas con suciedad.

¿Qué hacer si el producto interfiere en la recepción de radio o televisión?

Si el deshumidificador interfiere en la recepción de radio o televisión, intente realizar una o varias de las acciones siguientes:

- Ajuste o reubique la antena de recepción.
- Aumente la distancia entre la unidad y la radio o el televisor.
- Conecte el equipo a una toma distinta de la red a la que está conectado el receptor de radio o televisión.
- Consulte al distribuidor o a un técnico cualificado de radio o televisión.

Especificación técnica

Modelo		UD-P16E-W	UD-P20E-W
Deshumidificación (litros al día)	30 °C, 80 % de HR	16	20
	27 °C, 60 % de HR	9	11
Tensión nominal		220–240 V AC /50 Hz	220–240 V AC /50 Hz
Consumo de electricidad (W)	35 °C, 90% de HR	310 W	330 W
	30 °C, 80 % de HR	270 W	280 W
	27 °C, 60 % de HR	230 W	250 W
Flujo de aire (m ³ /h)		146	175
Tamaño de la estancia (m ²)		De 29 a 38	De 35 a 46
Refrigerante		R290	R290
Volumen de refrigerante (g)		50	60
Capacidad del depósito de agua (l)		3,8	3,8
Tamaño de la unidad (W x H x D en mm)		355 x 567 x 259	355 x 567 x 259
Peso (kg)		15,4	15,5
Longitud del cable (cm)		200	200
Consumo en modo de espera (W)		0,25	0,25

NOTA:

- HR: Humedad relativa
- Tamaño de la estancia basado en el estándar JEMA (Asociación de fabricantes eléctricos de Japón).

Veillez lire ce document avant d'utiliser votre nouveau déshumidificateur

- Le déshumidificateur aspire l'air par l'entrée d'air via le filtre à poussière. Cet air est refroidi pour libérer l'humidité et sort ensuite de l'appareil par la grille située en haut.
- Votre déshumidificateur est conçu pour retirer l'humidité de l'air et la recueillir dans son réservoir d'eau interne pour l'éliminer. Le processus d'élimination de l'humidité peut prendre plusieurs heures et n'est pas instantané. Selon la taille de la pièce et les sources d'humidité, toute l'humidité ne sera pas éliminée de l'air.
- N'installez et n'utilisez pas l'appareil avant d'avoir lu attentivement ce guide d'instructions. Veuillez conserver ce manuel pour la garantie du produit et pour une utilisation ultérieure.
- Utilisez votre déshumidificateur avec la tension d'alimentation secteur correctement spécifiée.
- Ne placez pas l'appareil à proximité d'une source de chaleur, car cela pourrait endommager le boîtier ou provoquer un incendie.
- N'exposez pas l'appareil à la lumière directe du soleil afin d'éviter la décoloration des pièces en plastique.
- N'utilisez pas l'appareil en place avec de la poussière ou du gaz corrosif/inflammable/explosif.
- Donnez des conseils en cas d'utilisation par des enfants.
- Ne démontez jamais l'appareil.
- Ne réparez pas ou ne remplacez pas les pièces détachées de l'appareil par vous-même. N'autorisez qu'un professionnel à réparer l'appareil.
- Placez l'appareil sur une surface plane et stable pour éviter les vibrations et le bruit.
- Débranchez l'appareil du secteur lorsqu'il n'est pas utilisé.
- Ne couvrez jamais l'appareil lorsqu'il est en marche.
- Assurez-vous que l'entrée et la sortie d'air ne sont pas bloquées pendant l'utilisation.
- Ne vaporisez pas d'eau sur l'appareil, car la vaporisation d'eau peut entraîner un dysfonctionnement et un choc électrique.
- Ne tirez jamais la fiche secteur lorsque vos mains sont humides ou mouillées.
- Éteignez toujours l'appareil avant de le débrancher pour éviter tout choc électrique.
- Si vous n'avez pas l'intention d'utiliser le déshumidificateur pendant une longue période, éteignez et débranchez la fiche secteur, puis videz l'eau qui se trouve dans le réservoir et essayez-le.
- Ne tirez pas sur le câble d'alimentation, car cela pourrait l'endommager.
- N'insérez pas de doigts ou d'autres petites pièces dans l'entrée ou la sortie d'air, afin d'éviter tout contact avec les pièces sous tension à l'intérieur ou avec le ventilateur en rotation. Cela endommagera l'appareil et causera un danger.
- Avant de déplacer l'appareil, versez l'eau hors du réservoir.
- En cas d'utilisation dans un environnement à basse température et à forte humidité, comme en hiver, réglez l'appareil en mode linge sec. Dans ces conditions, le déshumidificateur peut fonctionner en continu quelle que soit l'humidité relative.
- Remarque :** Lorsque vous séchez des vêtements, veuillez ne pas les suspendre au-dessus de la sortie pour éviter que l'eau ne tombe dans l'appareil par la sortie et ne provoque un dysfonctionnement. Lorsque l'appareil est en marche, assurez-vous de maintenir la distance minimale entre l'appareil et le mur ou d'autres obstacles de tous les côtés (haut ≥ 60 cm ; avant ≥ 60 cm ; arrière ≥ 50 cm ; gauche ≥ 20 cm ; droite ≥ 20 cm).
- Cet appareil peut être utilisé par les enfants âgés de 8 ans et plus et par des personnes ayant des capacités physiques, sensorielles ou mentales réduites ou un manque d'expérience et de connaissances s'ils bénéficient d'une surveillance ou d'instructions concernant l'utilisation de l'appareil de manière sûre et qu'ils comprennent les dangers encourus.
- L'appareil doit être installé conformément aux réglementations de câblage nationales applicables.

- Des précautions doivent être prises lors de l'utilisation de l'appareil. Débranchez l'appareil pendant le nettoyage.
- Les enfants devraient être surveillés pour s'assurer qu'ils ne jouent pas avec l'appareil.
- Le nettoyage et l'entretien de l'appareil ne doivent pas être effectués par des enfants sans supervision.
- Si le cordon d'alimentation est endommagé, il doit être remplacé par le fabricant ou son agent de service ou une personne de qualification similaire afin d'écarter tout danger.
- Cet appareil est destiné à une utilisation à l'intérieur uniquement et non à une utilisation en salle de lavage.

CONSIGNES IMPORTANTES DE SÉCURITÉ

Respectez toujours les consignes de sécurité élémentaires lors de l'utilisation d'appareils électriques, notamment les suivantes :

AVERTISSEMENT – Suivez toujours les instructions suivantes pour réduire le risque d'électrocution, d'incendie ou de blessures corporelles :

- Lisez toutes les instructions avant d'utiliser l'appareil.
- Utilisez uniquement une alimentation secteur 220-240 V AC/50 Hz.
- Cet appareil peut être utilisé par les enfants âgés de 8 ans et plus et par des personnes ayant des capacités physiques, sensorielles ou mentales réduites ou un manque d'expérience et de connaissances s'ils bénéficient d'une surveillance ou d'instructions concernant l'utilisation de l'appareil de manière sûre et qu'ils comprennent les dangers encourus. Les enfants ne doivent pas jouer avec l'appareil. Le nettoyage et l'entretien de l'appareil ne doivent pas être effectués par des enfants sans supervision.
- Si le cordon d'alimentation est endommagé, il doit être remplacé par le fabricant, son agent de service, un centre de service après-vente Sharp ou un technicien qualifié afin d'éviter tout risque. Contactez le centre de service le plus proche pour tout problème, réglez ou réparez.
- Ne réparez pas et ne démontez pas l'appareil vous-même.
- Assurez-vous de débrancher l'adaptateur secteur avant de procéder à l'entretien, lors du retrait, de la fixation et du remplacement du filtre et lorsqu'il n'est pas utilisé pendant une période prolongée. Le non-respect de cette consigne peut causer un court-circuit et provoquer une décharge électrique ou un incendie.
- N'utilisez pas l'appareil si le câble d'alimentation a subi des dommages ou si le raccordement à la prise mural est lâche.
- N'introduisez pas les doigts ou le moindre objet dans les ouïes d'entrée ou d'évacuation de l'air.
- Lorsque vous retirez la prise d'alimentation, tenez toujours la prise et ne tirez jamais sur le cordon d'alimentation. Le non-respect de cette consigne peut causer un court-circuit et provoquer une décharge électrique ou un incendie.
- Veillez à ne pas endommager le cordon d'alimentation. Tout manquement peut causer une électrocution ou une source de chaleur et d'incendie.
- N'enlevez pas la prise lorsque vos mains sont mouillées.
- N'utilisez pas cet appareil près d'appareils à gaz ou de cheminées ouvertes. Lorsque le produit est utilisé avec des appareils à gaz dans la même pièce, veillez à ventiler une pièce régulièrement, sinon il pourrait provoquer une intoxication au monoxyde de carbone.
- N'utilisez pas l'appareil dans des pièces où des insecticides par aérosols sont présents. N'utilisez pas l'appareil dans des pièces où se trouvent des résidus huileux, de l'encens, des cigarettes allumées ou des vapeurs chimiques dans l'air.
- Gardez l'appareil à l'abri de l'eau.

- Soyez prudent lorsque vous nettoyez l'appareil. Les nettoyants corrosifs puissants peuvent endommager l'extérieur.
- Lorsque vous déplacez l'appareil, retirez d'abord le réservoir d'eau puis tenez l'appareil par les poignées situées de chaque côté.
- Ne buvez pas l'eau du réservoir d'eau.
- Nettoyez régulièrement le réservoir d'eau.
- Lorsque l'appareil n'est pas utilisé, videz l'eau du réservoir d'eau. Si vous laissez de l'eau dans le réservoir d'eau, des moisissures, des bactéries et des mauvaises odeurs risquent de se développer. Dans de rares cas, de telles bactéries présentent un risque à la santé.

PRÉCAUTIONS CONCERNANT L'UTILISATION

- Ne bloquez pas l'entrée ou la sortie d'air.
- Ne placez pas le produit à proximité ou sur des objets chauds, tels que des poêles ou des radiateurs, ou à des endroits où il pourrait entrer en contact avec de la vapeur.
- Utilisez toujours l'appareil dans une position verticale.
- Ne déplacez pas l'appareil lorsqu'il fonctionne.
- Si l'appareil se trouve sur un revêtement de sol facilement dégradable, une surface inégale, ou une moquette épaisse, soulevez-le pour le déplacer.
- N'utilisez pas l'appareil sans que le couvercle de l'admission d'air soit correctement installé.
- Nettoyez l'extérieur avec un chiffon doux uniquement. N'utilisez pas de liquides volatils ou de détergents. La surface de l'appareil peut être endommagée ou craquelée par du diluant pour peinture à base de benzène, de l'alcool ou de la poudre de polissage.
- Ne montez pas et ne vous appuyez pas sur le produit.

Placement de l'appareil

Évitez l'utilisation dans des emplacements où des meubles, des tissus ou autres objets peuvent entrer en contact avec l'appareil et interférer avec l'entrée et/ou la sortie d'air.

Évitez l'utilisation dans des emplacements où l'appareil est exposé à de la condensation ou des changements radicaux de température. La température ambiante appropriée est comprise entre 0 °C et 35 °C.

Placez l'appareil sur une surface plane et stable avec une circulation d'air suffisante. Placez le produit au centre de la pièce pour une meilleure circulation de l'air. Lorsqu'il est placé sur un tapis épais, l'appareil peut vibrer légèrement.

Évitez les endroits avec de la graisse, de la fumée d'huile, de l'alcool, de l'acide hypochloreux ou des produits chimiques dans l'air. Cela risquerait de provoquer des fissures à l'extérieur de l'appareil.

Les murs environnants et le sol autour du produit peuvent devenir sales avec le temps. Lorsque vous utilisez l'appareil pendant une période prolongée au même endroit, nettoyez périodiquement les murs et le sol adjacents.

Attention :

Votre produit est marqué de ce symbole. Cela signifie que les produits électriques et électroniques usagés ne doivent pas être mélangés aux ordures ménagères.

Il existe un système de collecte séparé pour ces produits.



Informations sur la mise au rebut (pour les utilisateurs domestiques)

Dans l'Union européenne

SI VOUS SOUHAITEZ METTRE CET ÉQUIPEMENT AU REBUT, N'UTILISEZ PAS UNE POUCELLE ORDINAIRE ET NE LE METTEZ PAS AU FEU.

Les équipements électriques et électroniques usagés doivent toujours être récupérés et traités SÉPARÉMENT selon la législation locale en vigueur.

La collecte séparée permet un traitement respectueux de l'environnement,

un recyclage des matériaux et minimise la quantité de déchets finaux.

LA MISE AU REBUT INCORRECTE peut être dangereuse pour la santé des personnes et l'environnement, les appareils pouvant contenir des substances nocives ! Apportez votre ÉQUIPEMENT USAGÉ à un centre de collecte local, généralement municipal, lorsque cela est possible.

En cas de doute concernant la mise au rebut, contactez vos autorités locales ou votre revendeur et renseignez-vous sur la méthode correcte de mise au rebut.

UNIQUEMENT POUR LES UTILISATEURS DE L'UNION EUROPÉENNE, ET DE CERTAINS AUTRES PAYS, PAR EXEMPLE LA NORVÈGE ET LA SUISSE : Votre participation dans le tri sélectif est exigée par la loi.

Le symbole présenté ci-dessus apparaît sur les appareils électroniques et électriques (ou leur emballage) pour rappeler ces règles aux utilisateurs. Les utilisateurs des FOYERS DOMESTIQUES doivent recourir aux centres de tri existants pour se débarrasser de leurs appareils usagés. La collecte est gratuite.

Si l'équipement a été utilisé à DES FINS COMMERCIALES, veuillez contacter votre revendeur SHARP qui vous informera des méthodes de reprise. Il est possible que vous deviez payer des frais de reprise. Les petits appareils (en faible quantité) peuvent être repris par votre centre de collecte local. En Espagne : Veuillez contacter le système de collecte mis en place ou votre autorité locale pour la reprise de vos produits usagés.

Dans d'autres pays en dehors de l'UE

Si vous souhaitez vous débarrasser de ce produit, veuillez contacter vos autorités locales et demander la méthode correcte de mise au rebut.

Pour la Suisse : Les appareils électriques ou électroniques usagés peuvent être retournés gratuitement au revendeur, même si vous n'achetez pas un produit neuf. Des centres de collecte additionnels sont listés sur la page web www.swico.ch ou www.sens.ch.

Informations sur la mise au rebut pour les utilisateurs commerciaux

Dans l'Union européenne

Si le produit est utilisé à des fins commerciales et vous souhaitez vous en débarrasser :

Veuillez contacter votre revendeur SHARP qui vous informera des méthodes de reprise. Il est possible que vous deviez payer des frais de reprise. Les petits appareils (en faible quantité) peuvent être repris par votre centre de collecte local.

En Espagne : Veuillez contacter le système de collecte mis en place ou votre autorité locale pour la reprise de vos produits usagés.

Dans d'autres pays en dehors de l'UE

Si vous souhaitez vous débarrasser de ce produit, veuillez contacter vos autorités locales et demander la méthode correcte de mise au rebut.

Matières inflammables. Cet appareil contient du R290/propane, un réfrigérant inflammable. N'essayez pas de regazéifier l'appareil. Ne libérez pas le réfrigérant dans l'atmosphère.



Installation

AVANT LA PREMIÈRE UTILISATION Laissez l'appareil reposer pendant 4 heures pour permettre au fluide frigorigène de se déposer.

1. Votre déshumidificateur doit être utilisé dans un endroit clos pour être le plus efficace possible.
2. Fermez toutes les portes, fenêtres et autres ouvertures extérieures de la pièce. L'efficacité du déshumidificateur dépend de la vitesse à laquelle l'air neuf chargé d'humidité entre dans la pièce.
3. Placez le déshumidificateur dans un endroit qui ne limite pas la circulation de l'air par l'avant de l'appareil.
4. Un déshumidificateur fonctionnant dans une pièce n'aura que peu ou pas d'effet sur l'assèchement d'une zone de stockage fermée adjacente, comme un placard, à moins que la circulation de l'air dans et hors de la zone soit adéquate. Il peut être nécessaire d'installer un deuxième déshumidificateur dans la zone fermée pour obtenir un assèchement satisfaisant.
5. Assurez-vous que l'appareil est placé sur une surface stable et plane. Si la surface n'est pas stable, il y a un risque que l'appareil soit instable et provoque des vibrations excessives et que de l'eau soit libérée.
6. Le déshumidificateur doit avoir au moins 20 cm d'espace libre autour de lui.

Consultez  1 en page 1.

Environnement d'utilisation

- Température de fonctionnement : 5 °C à 35 °C.
- Cet appareil est adapté à l'intérieur, par exemple dans un salon, un bureau, un entrepôt, un sous-sol ou un garage souterrain.
- Assurez-vous que les portes et fenêtres sont fermées avant d'allumer l'appareil pour obtenir le meilleur résultat.
- Assurez-vous que l'appareil est placé sur une surface stable et plane. Si la surface du sol n'est pas plane, l'appareil risque d'être instable et de basculer. Il peut également en résulter des vibrations et un bruit excessifs.

Diagrammes de composants – noms de pièces

Consultez  2 et  3 en page 1 pour l'emplacement des pièces suivantes :

1. Boîtier supérieur
2. Poignée
3. Panneau de commande
4. Capot avant
5. Grille (sortie d'air)
6. Câble secteur et prise
7. Roue
8. Réservoir d'eau
9. Tuyau de vidange (non fourni)
10. Prise d'air et filtre à poussière

Introduction à l'utilisation - Fonctionnement

Panneau de commande

Consultez  4 du panneau de commande en page 1.

Noms et fonctions du panneau de commande

1. **POWER** – Appuyez sur ce bouton pour allumer et éteindre l'appareil.
2. **MODE** – Appuyez sur ce bouton pour régler le mode de séchage des vêtements ou le mode de déshumidification.
3. **HUMIDITY** – Appuyez sur ce bouton pour régler l'humidité souhaitée.
4. **TIMER/LOCK** – Appuyez sur ce bouton pour régler l'heure d'arrêt de l'appareil. L'écran affiche l'heure d'arrêt correspondante. Appuyez sur ce bouton pendant 3 secondes pour activer ou désactiver la fonction de verrouillage enfants, l'icône de verrouillage s'affiche à l'écran si elle est activée.
5. **SPEED** – Appuyez sur ce bouton pour régler la vitesse du ventilateur (il y a 2 vitesses de ventilateur).
6. **SWING** – Appuyez sur ce bouton pour activer ou désactiver la fonction de balancement.
7. **INDICATEUR MARCHE/ARRÊT** – S'allume lorsque l'appareil est allumé, s'éteint lorsque l'appareil est éteint.
8. **INDICATEUR DRY** – S'allume pendant la fonction de séchage.
9. **INDICATEUR DEHUMIDIFY** – S'allume lorsque l'appareil est en train de déshumidifier.
10. **INDICATEUR DEFROST** – S'allume lorsque l'appareil est en mode de dégivrage.
11. **ÉCRAN** – Indique l'état actuel de la fonction de déshumidification (humidité de l'air) et des autres fonctions.
12. **RÉSERVOIR PLEIN** – S'allume lorsque le réservoir d'eau est plein.
13. **INDICATEUR DE VERROUILLAGE DES TOUCHES** – Lorsque le verrouillage des touches est actif, cet indicateur s'allume.
14. **INDICATEUR D'ACTIVATION DE LA MINUTERIE** – Lorsque la minuterie est active, cet indicateur s'allume.
15. **INDICATEUR DE VITESSE DU VENTILATEUR** – Lorsque la vitesse du ventilateur est élevée ou faible, le voyant correspondant s'allume.
16. **INDICATEUR DE GRILLE ACTIVÉE** – Lorsque la grille est en fonctionnement, cet indicateur s'allume.

Introduction à l'utilisation

Allumage

Branchez l'appareil sur le secteur et appuyez sur le bouton POWER, l'appareil démarre et la grille de sortie d'air s'ouvre. Lorsqu'il est mis sous tension, l'appareil commence à déshumidifier avec le ventilateur réglé sur la position haute. Le compresseur s'active après trois minutes.

Si l'appareil est éteint à l'aide de l'interrupteur POWER et qu'il n'est pas débranché du secteur, il se remet en marche dans le même mode.

Arrêt

Pendant que l'appareil fonctionne, appuyez sur le bouton POWER pour l'éteindre.

Bouton de réglage du mode

Vous pouvez changer le mode du déshumidificateur pour sécher les vêtements ou déshumidifier. Pour ce faire, appuyez sur le bouton MODE.

- Fonction de séchage des vêtements** : Lorsque l'indicateur DRY est allumé, l'appareil déshumidifie en permanence, quelle que soit l'humidité ambiante. La vitesse du ventilateur sera verrouillée dans la fonction DRY et ne pourra pas être modifiée.
- Fonction de déshumidification** : Lorsque le voyant DEHUMIDIFY est allumé, l'appareil déshumidifie l'air. Dans ce mode, la vitesse du ventilateur peut être réglée et le taux d'humidité peut être contrôlé.

Réglage de l'humidité

Pour changer le niveau d'humidité, appuyez sur le bouton de réglage de l'humidité. Chaque fois que vous appuyez sur le bouton, l'affichage change comme suit

CO~40%~45%~50%~55%~60%~65%~70%~CO. Après avoir défini le niveau d'humidité, l'écran reviendra au niveau d'humidité actuel détecté par le capteur interne.

Lorsque l'appareil détecte que l'humidité ambiante est inférieure de 2 % à l'humidité réglée, l'appareil cesse de déshumidifier, le ventilateur continue de fonctionner à basse vitesse. Lorsque l'appareil détecte que l'humidité ambiante est de 2% supérieure à l'humidité définie, l'appareil commence à déshumidifier et le ventilateur revient à la vitesse définie. Lorsque l'humidité ambiante est $\leq 30\%$, l'icône LO s'affiche ; lorsque l'humidité ambiante est $\geq 80\%$, l'icône HI s'affiche.

Lorsque l'appareil est en mode CO, il déshumidifie jusqu'à ce que l'humidité atteigne 30 %, puis s'arrête. Si le taux d'humidité dépasse 30 %, le déshumidificateur se remet en marche. Le réglage par défaut de l'appareil est CO lorsque vous allumez l'appareil au début.

Lorsque vous utilisez la fonction de séchage des vêtements, l'appareil fonctionne en état CO.

Minuterie

Pour démarrer la fonction de minuterie, appuyez sur le bouton TIMER ; l'indicateur de minuterie s'allume. À chaque pression sur le bouton TIMER, l'écran passera de 1 à 8 heures par pas de 1 heure. 0H signifie que le mode minuterie est annulé.

En mode minuterie, si le réservoir d'eau est plein ou s'il passe en mode de dégivrage automatique, l'appareil s'arrête.

Réglage de vitesse du ventilateur

Pour contrôler la vitesse du ventilateur, appuyez sur le bouton FAN. Il y a deux vitesses de ventilateur : faible et élevée ; chaque fois que vous appuyez sur le bouton FAN, la vitesse du ventilateur bascule entre ces deux vitesses. Notez que la vitesse du ventilateur ne peut pas être réglée dans la fonction DRY.

Oscillation

Pour que la grille de sortie d'air s'ouvre et se ferme continuellement, appuyez sur le bouton SWING. Appuyez à nouveau sur le bouton SWING désactive cette fonction.

Fonction de verrouillage

Pour éviter tout fonctionnement accidentel de l'appareil, le clavier peut être verrouillé.

Fonction mémoire

- Si l'appareil est éteint à l'aide du bouton POWER, il reprend la fonction dans laquelle il a été éteint lorsqu'il est rallumé. Notez que si la minuterie a été réglée ou si l'appareil était en mode verrouillage, ces réglages ne sont pas mémorisés.
- Si l'alimentation secteur est débranchée pendant que l'appareil fonctionne, il ne démarrera pas automatiquement lorsque le secteur sera rebranché. Lorsque l'alimentation secteur est rétablie, vous devez appuyer sur le bouton POWER pour relancer le fonctionnement. L'appareil démarrera en mode initial.

Fonction d'arrêt automatique en cas de réservoir d'eau plein

Lorsque le réservoir d'eau est plein, l'appareil s'arrête de fonctionner, la grille de sortie d'air se ferme et un signal sonore retentit. Pour réinitialiser, retirez le réservoir d'eau, videz-le et remplacez-le. Lorsque le réservoir d'eau vide est remis dans l'appareil, celui-ci redémarre. Notez que le compresseur mettra environ 3 minutes à démarrer.

Dégivrage automatique

Si l'appareil est utilisé dans un environnement à basse température, l'évaporateur interne peut être recouvert de givre. Afin de vous assurer que l'appareil fonctionne normalement, il est doté d'une fonction de dégivrage automatique. Si le capteur interne détecte une température $\leq -1\text{ }^{\circ}\text{C}$, l'appareil entre en fonction de dégivrage automatique. Cela signifie qu'il fonctionnera en continu en mode déshumidification pendant 30 minutes, puis commencera le cycle de dégivrage. Le voyant DEFROST s'allume, le compresseur s'arrête et le ventilateur fonctionne à grande vitesse. Lorsque la température de l'évaporateur est $\geq 2\text{ }^{\circ}\text{C}$ et que l'appareil est en mode dégivrage depuis 10 minutes, le mode dégivrage automatique s'éteint et le compresseur se met en marche. À ce stade, l'appareil commence à déshumidifier et le voyant DEFROST s'éteint. Lorsque vous êtes en mode de dégivrage et que la température de l'évaporateur est $\geq 0\text{ }^{\circ}\text{C}$ pendant deux minutes, la fonction de dégivrage est annulée.

Fonction de protection du compresseur

En cas de problème avec l'unité entraînant l'arrêt du compresseur, ce dernier s'éteint pendant 3 minutes. Normalement, le compresseur redémarre après 3 minutes. Si ce n'est pas le cas, débranchez l'appareil pendant une heure et réessayez. S'il ne démarre toujours pas, appelez le support.

Fonction de protection contre les températures élevées/basses

Si l'appareil détecte que la température ambiante est en dehors de la plage de fonctionnement normal de 5 °C à 38 °C, il s'arrête. Lorsque la plage de fonctionnement normale est atteinte, le compresseur démarre. Notez qu'il faudra 3 minutes au compresseur pour commencer à fonctionner une fois que la plage de température normale est respectée.

Fonction de protection contre l'humidité faible

Si l'appareil détecte une faible humidité < 30 %, l'écran indiquera LO et arrêtera toute action de déshumidification, et le ventilateur fonctionnera à la vitesse la plus basse. Si l'humidité est supérieure à 80 %, l'écran indiquera HI et l'appareil continuera à déshumidifier.

Fonction de commutation de vitesse de ventilateur à haute température

Lorsque l'appareil déshumidifie dans un environnement à haute température et que la vitesse du ventilateur est réglée sur faible, il passe automatiquement à la vitesse élevée. Cela permet d'éviter une charge excessive sur le compresseur. Lorsque la température de l'air ambiant diminue, la vitesse du ventilateur revient au réglage bas.

Codes d'erreur

Il y a un certain nombre de codes d'erreur qui peuvent apparaître sur l'écran, ceux-ci sont indiqués ci-dessous. Lorsque le code d'erreur est affiché, il clignote. Si l'un de ces codes d'erreur se produit, appelez le support.

- C1** – Indique qu'il y a un défaut avec le capteur de température de l'évaporateur. Dans cet état, l'appareil cessera de fonctionner.
- C2** – Indique qu'il y a un défaut avec le capteur de température de l'air ambiant. Dans cet état, l'appareil cessera de fonctionner.
- C8** – La température de l'évaporateur est vérifiée toutes les 8 minutes. Si elle est à moins de 3 °C de la température de l'air ambiant pendant 5 contrôles consécutifs, l'appareil s'arrête et le code d'erreur C8 s'affiche.

Fonction de drainage continu

S'il est nécessaire de fournir un drainage continu, vous pouvez installer un tuyau de 15 mm de diamètre interne sur le trou de drainage situé à l'arrière de l'appareil. Une fois installé, l'eau s'écoulera par le tuyau et non dans le réservoir d'eau.

Assurez-vous que le tuyau de drainage est orienté dans une direction descendante et qu'il n'est pas plié ou endommagé de quelque manière que ce soit, afin que l'eau s'écoule librement hors de l'appareil.

Lors du montage du tuyau de drainage, assurez-vous qu'il est poussé jusqu'au trou de drainage afin qu'il soit poussé sur la sortie de drain située à environ 70 mm à l'intérieur de l'appareil à partir du capot arrière de l'appareil.

Consultez  3 en page 1 pour l'emplacement du port de connexion du tuyau de drainage.

Entretien

Lors du nettoyage de votre déshumidificateur :

- Utilisez un chiffon propre et doux.
- N'utilisez pas d'alcool, d'essence ou d'autres solvants chimiques benzéniques.
- Pour nettoyer le filtre, retirez-le, puis utilisez un aspirateur pour éliminer toute poussière qui pourrait s'être accumulée. Si nécessaire, utilisez de l'eau pour nettoyer, puis placez le filtre dans un endroit ventilé jusqu'à ce qu'il sèche.
- Débranchez l'appareil du secteur avant de le nettoyer.

Autres conseils :

- Avant de déplacer l'appareil, débranchez l'alimentation secteur et retirez l'eau du réservoir.
- Si vous ne prévoyez pas d'utiliser l'appareil pendant une longue période, débranchez-le du secteur, videz le réservoir d'eau, et attendez 2 jours pour vous assurer que l'appareil est complètement sec à l'intérieur avant de l'emballer.
- Utilisez toujours l'appareil dans une position verticale.
- N'inclinez pas l'appareil horizontalement et ne le tournez pas à l'envers.
- Si l'appareil nécessite une réparation, demandez l'aide d'un professionnel.

Dépannage

Problème	Solution
Le déshumidificateur ne fonctionne pas	Vérifiez que l'appareil est branché sur le secteur et allumé. Vérifiez que le réservoir d'eau n'est pas plein. S'il est plein, videz-le.
Ne déshumidifie pas	Vérifiez que le réservoir d'eau est installé correctement. Vérifiez que le réservoir d'eau n'est pas plein. S'il est plein, videz-le. Nettoyez le filtre à air. Assurez-vous que la circulation d'air à travers l'appareil n'est pas obstruée.
N'élimine pas suffisamment d'humidité de l'air	Réduisez la ventilation (portes et fenêtres fermées). Assurez-vous qu'il n'y a pas trop de sources d'humidité. Assurez-vous que l'appareil n'est pas utilisé pour déshumidifier une pièce au-delà de la taille indiquée dans les spécifications.
L'appareil ne se déplace pas bien sur les roulettes.	Assurez-vous que les roulettes sont propres et ne sont pas obstruées par des débris.

Que faire si l'appareil interfère avec la réception des signaux radio ou TV.

Si le déshumidificateur d'air interfère avec la réception des signaux radio ou TV, essayez l'une des mesures suivantes :

- Ajustez ou repositionnez l'antenne de réception.
- Éloignez l'appareil du poste de radio ou de télévision.
- Branchez l'équipement sur une prise d'un circuit différent de celui de la radio ou du récepteur de télévision.
- Consultez votre revendeur ou un technicien radio/TV qualifié.

Spécifications techniques

Modèle		UD-P16E-W	UD-P20E-W
Déshumidification (Litres par jour)	30 °C, 80 % HR	16	20
	27 °C, 60 % HR	9	11
Tension nominale		220-240 V AC /50 Hz	220-240 V AC /50 Hz
Consommation énergétique (W)	35 °C, 90% HR	310 W	330 W
	30 °C, 80 % HR	270 W	280 W
	27 °C, 60 % HR	230 W	250 W
Volume de débit d'air (m ³ /h)		146	175
Surface de la pièce (m ²)		29 à 38	35 à 46
Réfrigérant		R290	R290
Volume de réfrigérant (g)		50	60
Capacité du réservoir d'eau (L)		3,8	3,8
Taille de l'appareil (L x H x P en mm)		355 x 567 x 259	355 x 567 x 259
Poids (kg)		15,4	15,5
Longueur de cordon (m)		200	200
Alimentation de veille (W)		0,25	0,25

REMARQUE :

- HR - Humidité relative
- Taille de pièce basée sur la norme JEMA (Japan Electrical Manufacturers' Association).

Leggi prima dell'utilizzo del tuo nuovo deumidificatore

- Il deumidificatore aspira aria tramite l'ingresso dell'aria attraverso il filtro della polvere. L'aria viene raffreddata per rilasciare l'umidità poi fuoriesce dall'unità attraverso l'uscita con deflettori sul lato superiore.
- Questo deumidificatore è progettato per rimuovere l'umidità dall'aria e raccogliarla nel serbatoio interno dell'acqua per lo smaltimento. La procedura di rimozione dell'umidità può impiegare ore e non è istantanea. A seconda delle dimensioni della stanza e del livello di umidità, non tutta l'umidità sarà eliminata dall'aria.
- Non installare e usare l'unità prima di aver letto attentamente questa istruzioni. Conserva questo manuale per la garanzia del prodotto e usi futuri.
- Usa il deumidificatore con il voltaggio della corrente specificato.
- Non collocare la macchina vicino a sorgenti di calore in quanto potrebbero danneggiare l'involucro o provocare incendi.
- Non esporre l'unità a luce diretta del sole in quanto potrebbe provocare lo scolorimento delle parti di plastica.
- Non utilizzare la macchina in luoghi con polvere oppure gas corrosivi/ infiammabili/esplosivi.
- Se l'unità viene usata da bambini, sii presente e fornisci una guida.
- Non smontare mai l'unità.
- Non riparare o sostituire le parti di ricambio da te. Permetto solo a un professionista di riparare l'apparecchio.
- Colloca la macchina su una superficie piana e stabile per evitare vibrazioni e rumori.
- Stacca la spina dalla corrente quando non usi la macchina.
- Non coprire mai la macchina quando è in funzione.
- Assicurarsi che l'ingresso e l'uscita dell'aria non siano ostruiti durante l'uso.
- Non spruzzare acqua sull'unità, in quanto potrebbe provocare malfunzionamenti e scariche elettriche.
- Non tirare mai la spina se hai le mani umide o bagnate.
- Spegni sempre l'unità prima di staccare la spina per evitare scosse.
- Se non userai il deumidificatore per molto tempo, spegnilo e stacca la spina dalla presa della corrente, poi smaltisci eventuale acqua nel serbatoio e puliscilo.
- Non tirare il cavo dell'alimentazione in quanto ciò potrebbe provocare danni.
- Non inserire le dita o oggetti di piccole dimensioni nell'ingresso o nell'uscita dell'aria, per prevenire contatti con le parti elettrificate interne o con il soffiatore rotante. Ciò provocherebbe danni o lesioni.
- Prima di spostare l'unità, smaltire l'acqua nel serbatoio.
- Quando usi l'unità in un ambiente a bassa temperatura e ad alta umidità, ad esempio durante l'inverno, impostala in modalità asciugatura vestiti. In questa condizione il deumidificatore può funzionare in maniera continuativa a prescindere dall'umidità relativa.
- **Note:** in modalità asciugatura vestiti, non appendere i vestiti sopra l'uscita dell'aria per prevenire che l'acqua goccioli nella macchina provocando malfunzionamenti. Quando la macchina è in funzione, dovresti accertarti che ci sia una distanza minima tra l'unità e la parete o altri ostacoli su tutti i lati (sopra ≥ 60 cm; avanti ≥ 60 cm; dietro ≥ 50 cm; sinistra ≥ 20 cm; destra ≥ 20 cm).
- Questo apparecchio può essere utilizzato da bambini dagli 8 anni in su e da persone con ridotte capacità fisiche, sensoriali o mentali o con mancanza di esperienza e conoscenza se ricevono supervisione o istruzioni sull'uso del dispositivo in maniera sicura e se comprendono i rischi comportati.
- L'apparecchio deve essere installato secondo la regolamentazione nazionale degli impianti elettrici applicabile.
- Bisogna fare attenzione durante l'utilizzo dell'unità; stacca la spina durante la pulizia.
- I bambini dovrebbero essere supervisionati per assicurarsi che non giochino con l'apparecchio.

- La pulizia e la manutenzione da parte del cliente non deve essere effettuata da bambini senza supervisione.
- Se il cavo elettrico è rovinato, deve essere sostituito dal produttore, un suo agente di servizio o da una persona similmente qualificata, in modo da evitare rischi.
- Questo apparecchio è inteso solo per uso interno e non per una stanza lavanderia.

IMPORTANTI ISTRUZIONI DI SICUREZZA

Segui sempre le precauzioni di sicurezza di base quando si usano apparecchi elettrici, incluse le seguenti:

ATTENZIONE – Segui sempre quanto segue per ridurre i rischi di shock elettrico, incendio o lesioni:

- Leggi tutte le istruzioni prima di utilizzare il prodotto.
- Usalo solo con un'alimentazione di 220-240 V AC/50 Hz.
- Questo apparecchio può essere utilizzato da bambini dagli 8 anni in su e da persone con ridotte capacità fisiche, sensoriali e mentali o senza esperienza e conoscenza se sotto supervisione o se hanno ricevuto istruzioni riguardo l'uso dell'apparecchio in maniera sicura e ne hanno compreso i potenziali rischi. La pulizia e la manutenzione non possono essere fatti da bambini senza supervisione.
- Se il cavo elettrico è rovinato, deve essere sostituito dal produttore, un suo agente di servizio, un Centro assistenza della Sharp o una persona similmente qualificata, in modo da evitare rischi. Contattare il Centro assistenza più vicino per qualsiasi problema, regolazione o riparazione.
- Non riparare o smontare l'unità principale da sé.
- Assicurarsi di rimuovere l'alimentatore prima di eseguire manutenzione, quando si rimuove, fissa o sostituisce il filtro e quando l'apparecchio non viene utilizzato a lungo. Il mancato rispetto di queste precauzioni può provocare un cortocircuito che può generare shock elettrico o incendio.
- Non utilizzare l'unità se il filo elettrico è danneggiato o se la connessione con l'attacco al muro è allentata.
- Non inserire dita od oggetti estranei nella presa o nello scarico d'aria.
- Quando rimuovi la spina, afferrala sempre per la spina e mai tirare dal filo. In caso contrario, potrebbe verificarsi un cortocircuito che potrebbe generare una scossa elettrica o un incendio.
- Fare attenzione a non danneggiare il cavo elettrico: potrebbero verificarsi corti circuiti, surriscaldamento o incendi.
- Non staccare la spina con le mani umide.
- Non usare questo prodotto in vicinanza di apparecchi a gas o caminetti. Quando il prodotto viene messo in funzione con apparecchi a gas nella stessa stanza, ventila la stanza periodicamente, in caso contrario potrebbe causare intossicazione da monossido di carbonio.
- Non utilizzare l'unità in stanze dove è presente dell'insetticida nell'aria.
- Non utilizzare l'unità principale in stanze dove ci sono residui oleosi, incenso, scintille da sigarette accese o vapori chimici nell'aria.
- Tieni il prodotto lontano dall'acqua.
- Fai attenzione durante la pulizia dell'unità. Detergenti potentemente corrosivi potrebbero danneggiare la parte esterna.
- Quando sposti l'unità principale, togli prima il serbatoio dell'acqua e poi reggi l'unità principale con le maniglie da entrambi i lati.
- Non bere l'acqua del serbatoio dell'acqua.
- Pulisci il serbatoio dell'acqua con regolarità.
- Quando l'unità principale non viene utilizzata, smaltisci l'acqua nel serbatoio. Lasciare l'acqua nel serbatoio può provocare la formazione di muffa, batteri e cattivi odori. In casi rari, tali batteri possono rappresentare un pericolo per la salute.

PRECAUZIONI RIGUARDO ALL'UTILIZZO

- Non bloccare la presa e/o lo scarico dell'aria.
- Non utilizzare l'unità vicino o su oggetti caldi, come una stufa o un termosifone, o dove potrebbe venire in contatto con del vapore.
- Usate sempre l'unità in posizione verticale.
- Non spostare l'unità mentre è in funzione.
- Se l'unità si trova su un pavimento che può facilmente essere danneggiato, una superficie irregolare o un tappeto spesso, sollevarla prima di spostarla.
- Non azionare l'unità principale senza che l'ingresso dell'aria sia correttamente installato.
- Pulire l'esterno soltanto con un panno morbido. Non usare fluidi o detergenti volatili.
L'unità principale potrebbe subire danni o crepe causate da benzina, diluente per vernice, alcol e polvere per lucidare.
- Non sedersi o appoggiarsi sul prodotto.

Posizionare l'unità

Evitare luoghi in cui mobili, tessuti o altri oggetti possano entrare in contatto con l'unità e interferire con l'ingresso o l'uscita dell'aria. Evitare luoghi in cui l'unità possa essere esposta a condensa o a variazioni drastiche della temperatura. La temperatura appropriata della stanza è da 0 a 35°C.

Collocare il prodotto su una superficie stabile e a livello con sufficiente circolazione dell'aria. Piazzare il prodotto al centro della stanza per una migliore circolazione dell'aria. Quando viene collocato su una moquette o un tappeto a pelo lungo, il prodotto potrebbe vibrare leggermente. Evitare luoghi con grasso, fumo d'olio, alcol, acido ipocloroso o agenti chimici nell'aria. Potrebbero creare fratture sull'esterno del prodotto. Le pareti che circondano il prodotto e il pavimento sotto di esso potrebbe sporcarsi col tempo. Quando si utilizza il prodotto per un lungo periodo di tempo nello stesso punto, pulire periodicamente le pareti e il pavimento vicini a esso.

Attenzione:

Il prodotto è segnato con questo simbolo. Significa che prodotti elettrici ed elettronici usati non devono essere messi insieme ai rifiuti normali.

Esiste un sistema di raccolta separata per questi prodotti.



Informazioni sull'apparecchio per gli utilizzatori (uso privato)

Nell'Unione europea

PER SMALTIRE IL PRESENTE DISPOSITIVO O LE SUE BATTERIE, NON UTILIZZARE IL NORMALE BIDONE DELLA SPAZZATURA, E NON GETTATELI NEL FUOCO!

Le apparecchiature elettriche ed elettroniche usate e le batterie devono essere sempre raccolte e trattate in conformità alla normativa vigente sulla RACCOLTA DIFFERENZIATA.

La raccolta differenziata promuove un trattamento ambientalmente compatibile, il riciclo dei materiali, minimizzando lo smaltimento finale di rifiuti. Uno SMALTIMENTO IMPROPRIO può essere pericoloso per la salute umana e per l'ambiente a causa di determinate sostanze! Porta i DISPOSITIVI USATI alla locale piazzola municipale ove disponibile.

Nel caso di dubbi circa lo smaltimento, contattare le autorità locali o i rivenditori e informarsi sul corretto metodo di smaltimento.

SOLO PER GLI UTILIZZATORI NELL'UNIONE EUROPEA, E IN ALCUNE ALTRE NAZIONI; PER ESEMPIO NORVEGIA E SVIZZERA: la partecipazione alla raccolta differenziata è richiesta per legge.

Il simbolo mostrato sopra appare sui dispositivi elettrici ed elettronici (o le confezioni) come promemoria per l'utente.

Gli utilizzatori dei NUCLEI DOMESTICI sono chiamati ad utilizzare le esistenti piazzole ove conferire i dispositivi usati. Il conferimento è gratuito. Se il dispositivo è stato utilizzato per SCOPI PROFESSIONALI, siete pregati di contattare il Vs. Rivenditore Sharp che Vi darà informazioni sul ritiro. Potrebbero essere addebitate le spese di ritiro e riciclaggio. Prodotti piccoli (e quantitativi ridotti) potranno essere ritirati anche dai centri di raccolta locali. Per la Spagna: Contattare il sistema di raccolta ufficiale o l'ente locale preposto al ritiro dei prodotti usati.

In altri paesi al di fuori dell'UE

Se volete eliminare questo prodotto, contattate le autorità locali e chiedete quali siano le modalità per un corretto smaltimento.

Per la Svizzera: apparecchiature elettriche o elettroniche usate possono essere restituite senza costi al fornitore, anche se non si acquista un nuovo prodotto. Ulteriori agevolazioni per la raccolta sono elencate nella homepage di www.swico.ch o www.sens.ch.

Informazioni sullo smaltimento per utenti aziendali

Nell'Unione europea

Se questo prodotto è utilizzato per scopi professionali e volete eliminarlo: Contattare il fornitore SHARP che vi informerà sullo smaltimento del prodotto. Potrebbero essere addebitati costi per lo smaltimento e il riciclaggio. Prodotti piccoli (o piccole quantità) potrebbero essere ritirati dalle strutture di raccolta locali.

Per la Spagna: contattate il sistema di raccolta ufficiale o le autorità locali per il ritiro dei prodotti usati.

In altri paesi al di fuori dell'UE

Se volete eliminare questo prodotto, contattate le autorità locali e chiedete quali siano le modalità per un corretto smaltimento.

Materiali infiammabili. Questo apparecchio contiene propano R290, un refrigerante infiammabile. Non tentare di reinserire gas nell'apparecchio. Non rilasciare il refrigerante nell'atmosfera.



Installazione

PRIMA DEL PRIMO UTILIZZO. Lascia l'apparecchio fermo in posizione dritta per 4 ore per permettere al refrigerante di stabilizzarsi.

1. Il deumidificatore deve essere utilizzato in un'area chiusa per essere più efficace.
2. Chiudi tutte le porte, le finestre e le altre aperture esterne della stanza. L'efficacia del deumidificatore dipende dalla frequenza con cui l'aria contenente umidità entra nella stanza.
3. Colloca il deumidificatore in una posizione che non ostacoli il flusso d'aria attraverso il lato anteriore dell'unità.
4. Un deumidificatore utilizzato in una stanza avrà poco o nessun effetto asciugando un'area chiusa di immagazzinamento adiacente, come ad esempio un armadio, a meno che non ci sia una circolazione dell'aria adeguata in ingresso e in uscita dall'aria. Potrebbe essere necessario installare un secondo deumidificatore nell'aria chiusa per un'asciugatura adeguata.
5. Assicurati che l'unità sia collocata su una superficie piana e stabile. Se la superficie non è stabile c'è il rischio che l'unità sia instabile e che provochi eccessive vibrazioni e che fuoriesca acqua.
6. Il deumidificatore deve avere almeno 20 cm di spazio libero attorno a sé.

Vedi  1 a pagina 1.

Ambiente di utilizzo

- Temperatura di funzionamento: da 5 °C a 35 °C.
- Questa macchina è adatta per luoghi al chiuso, ad esempio salotti, studi, stanze d'ufficio, magazzini, cantine, garage sotterranei.
- Per ottenere risultati migliori, assicurati che le porte e le finestre siano chiuse prima di accendere l'unità.
- Assicurati che l'unità sia collocata su una superficie piana e stabile. Se la superficie del pavimento non è stabile c'è il rischio che l'unità sia instabile e che si ribalti. Inoltre, potrebbero verificarsi vibrazioni e rumori eccessivi.

Schema dei componenti - nomi delle parti

Vedi  2 e  3 a pagina 1 per scoprire la posizione delle seguenti parti:

1. Involucro superiore
2. Maniglia
3. Pannello di controllo
4. Copertura anteriore
5. Deflettore (uscita aria)
6. Cavo e spina di alimentazione
7. Rotella
8. Serbatoio dell'acqua
9. Tubo di scarico (non fornito)
10. Ingresso dell'aria e filtro della polvere

Istruzioni di utilizzo - come utilizzare

Pannello di controllo

Vedi  4 del pannello di controllo a pagina 1.

Il nome e la funzione del pannello di controllo

1. **ACCENSIONE:** premi questo pulsante per accendere o spegnere la macchina.
2. **MODALITÀ:** premi questo pulsante per impostare la modalità asciugatura vestiti o modalità deumidificazione.
3. **UMIDITÀ:** premi questo pulsante per impostare l'umidità desiderata.
4. **RIMER/BLOCCO:** premi questo pulsante per impostare il tempo di spegnimento della macchina. Il display mostrerà il tempo di spegnimento di conseguenza. Premi questo pulsante per 3 secondi per attivare o disattivare la funzione blocco per bambini, al che l'icona del blocco apparirà o sparirà dal display.
5. **VELOCITÀ:** premi questo pulsante per regolare la velocità della ventola (sono disponibili 2 velocità della ventola).
6. **OSCILLAZIONE:** premi questo pulsante per attivare o disattivare la funzione oscillazione.
7. **SPIA ACCESO/SPENTO:** si accende quando l'unità è accesa, si spegne quando l'unità è spenta.
8. **SPIA ASCIUGATURA:** si accende durante la funzione di asciugatura.
9. **SPIA DEUMIDIFICAZIONE:** si accende quando l'unità sta deumidificando.
10. **SPIA SCONGELAMENTO:** si accende quando l'unità è in modalità scongelamento.
11. **DISPLAY:** mostra lo stato attuale della funzione di deumidificazione (umidità nell'aria) e altre funzioni.
12. **SERBATOIO PIENO:** si accende quando il serbatoio dell'acqua è pieno.
13. **SPIA BLOCCO TASTI:** quando il blocco tasti è attivo, questa spia si accende.
14. **SPIA TIMER ATTIVO:** quando il timer è attivo, questa spia si accende.
15. **SPIA VELOCITÀ VENTOLA:** quando la velocità della ventola è alta o bassa si illuminano le rispettive spie.
16. **INDICATORE DEFLETTORE ATTIVO:** quando il deflettore è in funzione, questa spia si accende.

Istruzioni di utilizzo

Accensione

Collega la spina alla presa della corrente e premi il pulsante ACCENSIONE: l'unità si avvierà e il deflettore dell'aria si aprirà.

Quando è accesa, l'unità inizia a deumidificare ad alta velocità della ventola. Il compressore si attiverà dopo tre minuti.

Se l'apparecchio viene spento tramite interruttore ACCENSIONE e non disconnesso dalla presa della corrente, quando verrà riacceso ripartirà nella stessa modalità.

Spegnimento

Mentre l'apparecchio è in funzione, premi il pulsante ACCENSIONE per spegnerlo.

Pulsante impostazione modalità

Puoi cambiare la modalità del deumidificatore per asciugare vestiti o deumidificare. Per farlo, premi il pulsante MODALITÀ.

1. **Funzione asciugatura vestiti:** quando la spia ASCIUGATURA è illuminata l'unità deumidificherà in maniera continuativa qualsiasi sia il livello ambientale di umidità. La velocità della ventola è bloccata nella funzione ASCIUGATURA e non può essere modificata.
2. **Funzione deumidificazione:** quando la spia DEUMIDIFICAZIONE è illuminata l'unità deumidificherà l'aria. In questa modalità, la velocità della ventola può essere impostata e l'impostazione dell'umidità può essere controllata.

Impostazione umidità

Per cambiare il livello di umidità, premi il pulsante impostazione umidità, e a ogni pressione il display cambierà come segue: CO~40%~45%~50%~55%~60%~65%~70%~CO. Dopo aver impostato il livello di umidità, il display tornerà al livello di umidità attuale rilevato dal sensore interno.

Quando la macchina rileva che l'umidità dell'ambiente è inferiore del 2% dell'umidità impostata, la macchina smetterà di deumidificare, la velocità continuerà a funzionare a bassa velocità. Quando la macchina rileva che l'umidità ambientale è superiore del 2% rispetto all'umidità impostata, la macchina comincerà a deumidificare e la ventola tornerà a funzionare alla velocità impostata. Quando l'umidità ambientale è inferiore o uguale al 30%, apparirà l'icona LO sul display; quando l'umidità ambientale è superiore o uguale all'80%, apparirà l'icona HI sul display. Quando l'unità è in modalità CO, deumidificherà finché l'umidità non arriverà al 30%, poi si fermerà. Se il livello di umidità dovesse superare il 30%, allora il deumidificatore si riaccenderà. L'impostazione predefinita della macchina è CO quando viene accesa per la prima volta.

Quando funziona in funzione asciugatura vestiti, la macchina opera in stato CO.

Ora

Per avviare la funzione timer, premi il pulsante TIMER; la spia del timer si illuminerà. A ogni pressione del pulsante TIMER, il display cambierà da 1 a 8 ore in incrementi di 1 ora. 0H indica che la modalità timer è stata cancellata.

In modalità timer, se il serbatoio dell'acqua è pieno o se entra in modalità scongelamento automatico, l'unità si fermerà.

Impostazione velocità della ventola

Per controllare la velocità della ventola, premi il pulsante VENTOLA. Ci sono due velocità della ventola: bassa o alta; a ogni pressione del pulsante VELOCITÀ, la velocità della ventola cambia da una all'altra delle due modalità. Tieni presente che la velocità della ventola non può essere impostata durante la funzione ASCIUGATURA.

Oscillazione

Per assicurarti che il deflettore dell'uscita dell'aria si apra e chiuda continuamente, premi il pulsante OSCILLAZIONE. Premendo di nuovo il pulsante OSCILLAZIONE disattivi questa funzione.

Funzione blocco

Per prevenire un utilizzo accidentale dell'unità, il tastierino può essere bloccato.

Funzione memoria

1. L'unità viene spenta tramite pulsante ACCENSIONE, e quando viene accesa nuovamente riprenderà dalla funzione con cui era stata spenta. Tieni presente che se il timer era stato impostato o se l'unità era in modalità blocco, queste impostazioni non saranno state memorizzate.
2. Se la presa di alimentazione viene disconnessa mentre l'unità è in uso, non si avvierà automaticamente quando la presa viene riconnessa. Quando la spina viene inserita nuovamente, dovrai premere il pulsante ACCENSIONE per riprendere l'utilizzo. L'unità si avvierà nella modalità inziale.

Funzione spegnimento automatico a serbatoio pieno

Quando il serbatoio dell'acqua è pieno, l'unità smetterà di funzionare, il deflettore dell'uscita dell'aria si chiuderà e udirai un segnale acustico. Per ripristinare l'utilizzo, rimuovi il serbatoio dell'acqua, svuotalo e rimettilo al suo posto. Quando il serbatoio dell'acqua vuoto viene riposto nell'unità, questa ripartirà. Tieni presente che il compressore impiegherà circa 3 minuti per mettersi in funzione.

Scongelamento automatico

Se l'unità viene usata in un ambiente dalla temperatura bassa, l'evaporatore interno potrebbe essere ricoperto di brina. Per assicurarsi che la macchina funzioni normalmente, è dotata di funzione di scongelamento automatico. Se il sensore interno dovesse rilevare una temperatura inferiore o uguale a -1°C, la macchina entrerà in funzione scongelamento automatico. Ciò significa che funzionerà in maniera continuativa in modalità deumidificazione per 30 minuti, poi la macchina avvierà il ciclo di scongelamento, la spia SCONGELAMENTO si illuminerà, il compressore si fermerà e la ventola funzionerà ad alta velocità.

Quando la temperatura dell'evaporatore è superiore o uguale a 2°C e l'unità è stata in modalità scongelamento per 10 minuti, la modalità di scongelamento automatico si spegnerà e il compressore si accenderà. A questo punto l'unità inizierà a deumidificare e la spia SCONGELAMENTO si spegnerà.

In modalità scongelamento, quando la temperatura dell'evaporatore è superiore o uguale a 0°C per due minuti, la funzione scongelamento viene annullata.

Funzione protezione compressore

Se dovesse esserci un problema con l'unità che fa fermare il compressore, il compressore si spegnerà per 3 minuti. Normalmente il compressore ripartirà dopo 3 minuti; in caso contrario, stacca la spina per un'ora e riprova. Se continua a non avviarsi, contatta l'assistenza.

Funzione protezione temperatura alta/bassa

Se l'unità rileva che la temperatura ambientale è al di fuori del normale intervallo di funzionamento di 5°C-38°C, si spegnerà. Quando viene raggiunto il normale intervallo di funzionamento, il compressore partirà. Tieni presente che il compressore impiegherà 3 minuti per tornare a funzionare una volta che viene raggiunto il normale intervallo di temperatura.

Funzione protezione bassa umidità

Se l'unità rileva un'umidità bassa inferiore al 30%, display indicherà LO e fermerà qualsiasi azione deumidificante e la ventola funzionerà alla velocità minore.

Se l'umidità supera l'80%, il display indicherà HI e continuerà a deumidificare.

Funzione cambio velocità della ventola ad alte temperature

Quando l'unità è in deumidificazione in un ambiente ad alta temperatura e la velocità della ventola è impostata bassa, passerà automaticamente alla velocità alta. Ciò previene un carico eccessivo sul compressore. Quando si riduce la temperatura dell'aria ambientale, la velocità della ventola torna all'impostazione bassa.

Codici di errore

Di seguito sono riportati i codici di errore che possono apparire sul display. Quando il codice di errore viene mostrato, lampeggerà. Se riscontri uno di questi codici di errore, chiama l'assistenza.

C1: indica che c'è un problema nel sensore della temperatura dell'evaporatore. In questa condizione, l'unità smetterà di funzionare.

C2: indica che c'è un problema nel sensore della temperatura ambientale. In questa condizione, l'unità smetterà di funzionare.

C8: la temperatura dell'evaporatore viene controllata ogni 8 minuti; se questa è inferiore di almeno 3°C rispetto alla temperatura dell'aria per 5 controlli consecutivi, l'unità si spegnerà e verrà mostrato il codice C8.

Funzione di scarico continuo

Se dovesse essere necessario uno scarico continuo, questa può essere ottenuta applicando un tubo di diametro interno da 15 mm al foro di scarico sul retro dell'umidità. Una volta installato, l'acqua verrà scaricata attraverso il tubo e non nel serbatoio dell'acqua.

Assicurati che il tubo di scarico vada si distenda verso il basso e che non sia piegato o danneggiato in alcun modo, così che l'acqua scorra liberamente fuori dall'unità.

Quando installi il tubo di scarico, assicurati che sia inflato fino in fondo nel foro di scarico in modo da spingere sull'uscita dello scarico che si trova a circa 70 mm all'interno dell'unità dalla copertura posteriore dell'unità. Vedi  a pagina 1 per la posizione del punto di connessione del tubo di scarico.

Manutenzione

Quando pulisci il deumidificatore:

- Usa un panno morbido pulito.
- Non usare alcol, benzina o altri solventi chimici a base di benzene.
- Per pulire il filtro, rimuovilo, poi usa un aspirapolvere per ripulire eventuale polvere accumulata. Se necessario, utilizza acqua per pulirle, poi tieni il filtro in un luogo ventilato perché si asciughi.
- Stacca la spina dell'unità dalla presa della corrente prima di pulire.

Altri consigli:

- Prima di spostare l'unità, stacca la spina dalla presa e rimuovi il serbatoio dell'acqua.
- Se non usi l'unità per molto tempo, stacca la spina dalla presa della corrente, svuota il serbatoio dell'acqua e attendi 2 giorni per assicurarti che l'interno dell'unità sia completamente asciutto prima di riporlo in una confezione.
- Conserva sempre l'unità in posizione verticale.
- Non stendere l'unità orizzontalmente né tenerla sottosopra.
- Se l'unità richiede riparazioni, cerca l'aiuto di un professionista.

Risoluzione dei problemi

Problema	Soluzione
Il deumidificatore non funziona	Controlla che la spina dell'unità sia collegata alla presa della corrente e che l'unità sia accesa. Controlla che il serbatoio dell'acqua non sia pieno. Se è pieno, svuota il serbatoio.
Non deumidifica	Controlla che il serbatoio dell'acqua sia installato correttamente. Controlla che il serbatoio dell'acqua non sia pieno. Se è pieno, svuota il serbatoio. Pulisci il filtro dell'aria. Assicurati che il flusso dell'aria attraverso l'unità non sia ostruito.
Non rimuove abbastanza umidità dall'aria	Riduci la ventilazione (chiudi porte e finestre). Assicurati che non ci siano troppe fonti di umidità. Assicurati che l'unità non venga usata per deumidificare una stanza che superi le dimensioni indicate nelle specifiche.
L'unità non scorre bene sulle rotelle.	Assicurati che le rotelle siano pulite e non ostruite da detriti.

Cosa fare se l'unità crea interferenze con la ricezione della radio o del televisore.

Se il deumidificatore interferisce nella ricezione della radio o del televisore, prova uno dei seguenti suggerimenti:

- Riorienta o ricolloca l'antenna di ricezione.
- Aumenta la distanza tra l'unità principale e la radio o la TV.
- Collega l'apparecchio a una presa o un circuito diverso da quello a cui è collegata la radio o la TV.
- Consulta il fornitore o un tecnico qualificato per la radio o il televisore.

Specifiche tecniche

Modello		UD-P16E-W	UD-P20E-W
Deumidificazione (litri al giorno)	30 °C, 80% UR	16	20
	27 °C, 60% UR	9	11
Voltaggio nominale		220–240 V AC /50 Hz	220–240 V AC /50 Hz
Consumo energetico (W)	35 °C, 90% UR	310 W	330 W
	30 °C, 80% UR	270 W	280 W
	27 °C, 60% UR	230 W	250 W
Volume del flusso d'aria (m ³ /h)		146	175
Dimensione della stanza (m ²)		da 29 a 38	da 35 a 46
Refrigerante		R290	R290
Volume refrigerante (g)		50	60
Capacità del serbatoio dell'acqua (l)		3,8	3,8
Dimensioni unità (L x A x P in mm)		355 x 567 x 259	355 x 567 x 259
Peso (kg)		15,4	15,5
Lunghezza del cavo (cm)		200	200
Consumo in stand-by (W)		0,25	0,25

NOTA:

- UR: umidità relativa
- Dimensione della stanza basata su standard JEMA (Japan Electrical Manufacturers' Association).

Prosimy o przeczytanie poniższej informacji przed włączeniem nowego osuszacza

- Osuszacz przez otwór wlotowy zasysa powietrze, które następnie przepływa przez filtr zatrzymujący kurz. Powietrze jest schładzane w celu usunięcia wilgoci, a następnie opuszcza urządzenie poprzez otwór wylotowy znajdujący się na górze urządzenia.
- Opisujący osuszacz jest przeznaczony do usuwania wilgoci z powietrza i gromadzenia jej w wewnętrznym zbiorniku na wodę w celu utylizacji. Proces usuwania wilgoci nie jest natychmiastowy i może trwać wiele godzin. W zależności od wielkości pomieszczenia i źródeł wilgoci nie wszystkie wilgoć zostanie usunięta.
- Nie wolno instalować i korzystać z urządzenia przed uważnym zapoznaniem się z niniejszą instrukcją obsługi. Prosimy o zachowanie instrukcji obsługi w celach gwarancyjnych i do ponownego wykorzystania.
- Osuszacz należy podłączyć do określonego napięcia sieciowego.
- Nie wolno umieszczać urządzenia w pobliżu jakichkolwiek źródeł ciepła, ponieważ mogłoby to spowodować uszkodzenie obudowy lub doprowadzić do pożaru.
- Nie należy wystawiać urządzenia na bezpośrednie działanie promieni słonecznych, co pozwoli uniknąć odbarwienia plastikowych elementów.
- Nie wolno korzystać z urządzenia w miejscach, w których znajduje się kurz lub żrący/atwopalny/wybuchowy gaz.
- Udziel wskazówek dzieciom, jeśli mają obsługiwać urządzenie.
- Nie wolno demontować urządzenia.
- Nie wolno samodzielnie naprawiać ani wymieniać części zamiennych urządzenia. Naprawy urządzenia należy powierzyć wyłącznie wykwalifikowanemu osobom.
- Urządzenie należy ustawić na płaskiej i stabilnej powierzchni, aby uniknąć wibracji i szumów.
- Jeśli urządzenie nie jest używane, należy je odłączyć od zasilania sieciowego
- Nigdy nie wolno zakrywać pracującego urządzenia.
- Upewnij się, że otwory wlotowe i wylotowe nie są zablokowane podczas pracy urządzenia.
- Urządzenia nie wolno spryskiwać wodą, ponieważ mogłoby to spowodować nieprawidłowe działanie urządzenia i doprowadzić do porażenia prądem.
- Nigdy nie wolno wyciągać wtyczki przewodu zasilającego z gniazdka elektrycznego wilgotnymi lub mokrymi rękami.
- Należy zawsze wyłączyć zasilanie przed odłączeniem urządzenia od sieci elektrycznej, aby uniknąć porażenia prądem.
- Jeśli nie zamierzasz korzystać z osuszacza opróżnij zbiornik na wodę, i następnie opróżnij zbiornik na wodę i wytrzyj go do czysta.
- Nie wolno ciągnąć za przewód zasilający, ponieważ mogłoby to spowodować jego uszkodzenie.
- Nie wolno wsuwać palców ani małych przedmiotów do otworów wlotowych i wylotowych, aby uniknąć styczności z wewnętrznymi elementami pod napięciem lub pracującym wentylatorem. Spowodowałoby to uszkodzenie urządzenia i doprowadziło do niebezpieczeństwa.
- Przed przeniesieniem urządzenia należy opróżnić zbiornik na wodę.
- W przypadku korzystania z urządzenia w pomieszczeniu o niskiej temperaturze i wysokiej wilgotności, tj. w okresie zimowym, należy ustawić pracę urządzenia w trybie suszenia odzieży. W takich warunkach osuszacz może pracować w sposób ciągły niezależnie od wilgotności względnej.
- **Uwaga:** Podczas suszenia odzieży nie wolno wieszć odzieży nad wylotem powietrza, aby zapobiec kapaniu wody do wnętrza urządzenia poprzez wylot powietrza i uniknąć uszkodzenia urządzenia. Podczas pracy urządzenia należy zapewnić minimalną odległość między urządzeniem a ścianą lub innymi przeszkodami ze wszystkich stron (od góry ≥ 60 cm; od przodu ≥ 60 cm; z tyłu ≥ 50 cm; z lewej strony ≥ 20 cm; z prawej strony ≥ 20 cm).

- Urządzenie może być użytkowane przez dzieci w wieku powyżej 8 lat i osoby o zmniejszonych możliwościach fizycznych, sensorycznych i umysłowych, a także przez osoby bez doświadczenia i odpowiedniej wiedzy, jeśli są pod nadzorem osoby odpowiedzialnej za ich bezpieczeństwo lub zostały poinstruowane na temat bezpiecznego użytkowania urządzenia i rozumieją wiążące się z nim zagrożenia.
- Urządzenie należy zainstalować zgodnie z obowiązującymi lokalnymi przepisami dotyczącymi okablowania.
- Należy zachować ostrożność podczas korzystania z urządzenia. Należy odłączyć urządzenie od zasilania sieciowego przed przystąpieniem do czyszczenia.
- Dzieci powinny pozostawać pod opieką, aby nie bawiły się urządzeniem.
- Dzieci nie powinny czyścić urządzenia ani wykonywać czynności konserwacyjnych, jeśli pozostają bez nadzoru.
- Jeśli przewód zasilający jest uszkodzony, musi zostać wymieniony przez producenta, pracownika autoryzowanego serwisu lub inną wykwalifikowaną osobę. Pozwoli to uniknąć niebezpieczeństwa.
- Opisywane urządzenie jest przeznaczone wyłącznie do użytku wewnętrznego.

ŚRODKI OSTROŻNOŚCI

Podczas korzystania z urządzeń elektrycznych należy przestrzegać podstawowych zasad bezpieczeństwa, do których należą, między innymi, następujące zalecenia:

OSTRZEŻENIE – należy zawsze przestrzegać poniższych wskazówek, aby zmniejszyć ryzyko porażenia prądem, pożaru i obrażeń ciała:

- Przed przystąpieniem do korzystania z urządzenia należy uważnie przeczytać niniejszą instrukcję.
- Urządzenie należy podłączać wyłącznie do zasilania sieciowego 220–240 V~, 50 Hz.
- Urządzenie to może być obsługiwane przez dzieci powyżej 8 roku życia oraz osoby z obniżonymi zdolnościami fizycznymi, zmysłowymi bądź umysłowymi, a także przez osoby bez doświadczenia i wiedzy na temat obsługi, jeśli pozostają pod nadzorem opiekunów bądź zostały szczegółowo poinstruowane o sposobie bezpiecznego używania urządzenia i rozumieją ryzyka związane z niewłaściwym użyciem. Dzieci nie powinny wykorzystywać urządzenia do zabawy. Dzieci nie powinny czyścić urządzenia ani wykonywać czynności konserwacyjnych, jeśli pozostają bez nadzoru.
- Jeśli przewód zasilający jest uszkodzony, musi zostać wymieniony przez producenta, pracownika serwisu, personel autoryzowanego serwisu firmy Sharp lub podobnie wykwalifikowaną osobę. Pozwoli to uniknąć niebezpieczeństwa. W przypadku konieczności przeprowadzenia naprawy, regulacji lub wystąpienia innych problemów prosimy o kontakt z najbliższym punktem serwisowym.
- Nie wolno próbować samodzielnie naprawiać ani demontować urządzenia.
- Przeprowadzając czynności serwisowe, wyjmując, zakładając lub wymieniając filtr, albo pozostawiając urządzenie nieużywane przez dłuższy czas należy odłączyć zasilacz od urządzenia i gniazdka elektrycznego. W przeciwnym razie może to doprowadzić do porażenia prądem lub pożaru w wyniku zawarcia.
- Nie korzystaj z urządzenia, jeśli jest uszkodzony przewód zasilający lub gniazdko elektryczne w ścianie jest obłożowane.
- Do otworów wlotowych ani wylotowych nie wolno wsuwać palców ani żadnych innych obcych przedmiotów.
- Odłączając wtyczkę należy zawsze za nią trzymać. Nie wolno ciągnąć za przewód. W przeciwnym razie może to doprowadzić do porażenia prądem lub pożaru w wyniku zawarcia.

- Należy zachować ostrożność, aby nie uszkodzić przewodu zasilającego, co mogłoby doprowadzić do porażenia prądem, przegrzania lub pożaru.
- Nie wolno odłączać wtyczki mokrymi rękoma.
- Opisywanego urządzenia nie wolno używać w pobliżu urządzeń gazowych lub źródeł ognia. Jeśli urządzenie działa w tym samym pomieszczeniu co urządzenia gazowe, należy regularnie wietrzyć pomieszczenie. W przeciwnym razie może to spowodować zatrucie tlenkiem węgla.
- Nie wolno korzystać z urządzenia podczas stosowania w pomieszczeniu środków w aerozolu przeciwko owadom, a także w pomieszczeniach, w których znajdują się pozostałości smarów, żar, rozżarzony popiół papierosowy lub opary chemiczne.
- Opisywane urządzenie należy chronić przed działaniem wody.
- Podczas czyszczenia urządzenia należy zachować ostrożność. Silnie żrące środki mogą uszkodzić obudowę urządzenia.
- Przenosząc urządzenie główne należy z niego wyjąć zbiornik na wodę. Urządzenie należy trzymać za uchwyty po obu stronach.
- Nie wolno pić wody ze zbiornika na wodę.
- Należy regularnie przeprowadzać czyszczenie zbiornika na wodę.
- Jeśli urządzenie główne nie jest używane, należy opróżnić zbiornik na wodę. Pozostawienie wody w zbiorniku może doprowadzić do powstania pleśni, bakterii i nieprzyjemnych zapachów. W rzadkich przypadkach tego rodzaju bakterie mogą stanowić zagrożenie dla zdrowia.

OSTRZEŻENIA DOTYCZĄCE OBSŁUGI

- Nie wolno blokować otworów wlotowych ani wylotowych.
- Nie wolno korzystać z opisywanego urządzenia w pobliżu ani na gorących obiektach, takich jak piec lub grzejniki, a także w miejscach, w których urządzenie byłoby narażone na działanie pary.
- Urządzenie musi pracować zawsze w pozycji pionowej.
- Nie wolno przesuwac urządzenia podczas pracy.
- Jeśli urządzenie zostanie ustawione na łatwej do uszkodzenia podłodze, nierównej powierzchni lub dywanie o długim włosie, należy unieść urządzenie podczas przenoszenia.
- Nie wolno włączać urządzenia bez zainstalowanej prawidłowo osłony wlotu powietrza.
- Obudowę urządzenia wolno czyścić wyłącznie przy pomocy miękkiej ściereczki. Nie wolno stosować lotnych substancji ani detergentów. Benzyna, rozcieńczalnik, alkohol czy proszki do szorowania mogą uszkodzić lub zniszczyć powierzchnię urządzenia.
- Nie wolno wchodzić ani opierać się na urządzeniu.

Ustawienie urządzenia

Należy unikać ustawiania urządzenia w miejscach, w których meble, zasłony lub inne przedmioty dotykałyby go i zakłócały działanie wlotu i wylotu powietrza.

Należy unikać ustawiania urządzenia w miejscach narażonych na częste skraplanie pary wodnej lub znaczne zmiany temperatury. Z urządzenia należy korzystać przy temperaturze w pomieszczeniu w zakresie od 0°C do 35°C.

Urządzenie należy ustawić na równej i stabilnej powierzchni w miejscu zapewniającym odpowiednią cyrkulację powietrza. Urządzenie należy ustawić na środku pomieszczenia, aby zapewnić lepszą cyrkulację powietrza. W przypadku ustawienia na grubym dywanie urządzenie może nieznacznie wibrować.

Należy unikać ustawiania urządzenia w miejscach, w których byłoby narażone na działanie smaru, sadzy, alkoholu, kwasu podchlorowego lub środków chemicznych unoszących się powietrzem. Mogłoby to spowodować uszkodzenie powierzchni obudowy.

Ściany i podłoga w pobliżu urządzenia po pewnym czasie mogą zostać zanieczyszczone. Jeśli korzystasz z urządzenia ustawionego w tym samym miejscu przez dłuższy okres, regularnie czyść sąsiadujące ściany i podłogę.

Uwaga:

Państwa produkt jest oznaczony tym symbolem. Oznacza on, że zużytych urządzeń elektrycznych i elektronicznych nie można łączyć ze zwykłymi odpadami z gospodarstw domowych.



Dla tych produktów istnieje oddzielny system zbiórki odpadów.

Informacje dla użytkowników (prywatnych gospodarstw domowych) dotyczące usuwania odpadów

W krajach Unii Europejskiej

ZUŻYTEGO URZĄDZENIA NIE WOLNO USUWAĆ RAZEM ZE ZWYKŁYMI ODPADAMI ANI WRZUCAĆ DO ŹRÓDŁA OGNIA!

Zużyte urządzenia elektryczne lub elektroniczne należy zawsze zbierać ODDZIELNIE, zgodnie z lokalnymi przepisami.

Oddzielna zbiórka odpadów promuje przyjazne dla środowiska przetwarzanie odpadów, recykling materiałów i zminimalizowanie ilości odpadów. NIEPRAWIDŁOWE USUWANIE ODPADÓW może stanowić zagrożenie dla środowiska i ludzkiego zdrowia ze względu na pewne substancje! Zwróć ZUŻYTE URZĄDZENIE do lokalnego, zazwyczaj komunalnego, najbliższego punktu zbiórki odpadów.

W przypadku wątpliwości dotyczących prawidłowego sposobu usunięcia zużytego urządzenia należy skontaktować się z władzami lokalnymi lub sprzedawcą produktu.

DOTYCZY WYŁĄCZNIE UŻYTKOWNIKÓW W KRAJACH UNII EUROPEJSKIEJ I NIEKOTÓRYCH INNYCH KRAJACH, NA PRZYKŁAD W NORWEGII I SZWAJCARII: Jesteście Państwo prawnie zobowiązani do uczestniczenia w oddzielnej zbiórce odpadów.

Przypomina o tym powyższy symbol umieszczony na urządzeniach elektrycznych i elektronicznych (lub na opakowaniach)

Użytkownicy z PRYWATNYCH GOSPODARSTW DOMOWYCH zobowiązani są korzystać z istniejących punktów zbiórki zużytych urządzeń. Zwrot produktu jest bezpłatny.

W przypadku gdy produkt używany jest do CELÓW BIZNESOWYCH należy skontaktować z autoryzowanym sprzedawcą firmy SHARP, który poinformuje o możliwości zwrotu wyrobu. Być może będą Państwo musieli ponieść koszty zwrotu. Produkty niewielkich rozmiarów (i w małych ilościach) można zwrócić do lokalnych punktów zbiórki odpadów. W Hiszpanii: W celu usunięcia zużytego produktu prosimy o skontaktowanie się z wyznaczonym punktem systemu zbiórki odpadów lub władzami lokalnymi.

Kraje pozaunijne

W celu uzyskania szczegółowych informacji na temat prawidłowej metody pozbycia się zużytych baterii, prosimy o kontakt z władzami lokalnymi.

W Szwajcarii: zużyte urządzenia elektryczne lub elektroniczne można bezpłatnie zwracać do sprzedawcy, nawet jeśli nie zostanie zakupiony nowy produkt. Szczegóły na temat punktów zbiórki odpadów są wymienione na stronie: www.swico.ch lub www.sens.ch.

Informacje dla użytkowników biznesowych dotyczące usuwania odpadów

W krajach Unii Europejskiej

W przypadku gdy produkt używany jest do celów biznesowych i zamierza ją go Państwo usunąć:

Należy skontaktować z autoryzowanym sprzedawcą firmy SHARP, który poinformuje o możliwości zwrotu wyrobu. Być może będą Państwo musieli ponieść koszty zwrotu i recyklingu produktu. Produkty niewielkich rozmiarów (i w małych ilościach) można zwrócić do lokalnych punktów zbiórki odpadów.

W Hiszpanii: w celu usunięcia zużytego produktu prosimy o skontaktowanie się z wyznaczonym punktem systemu zbiórki odpadów lub władzami lokalnymi.

Kraje pozaunijne

W celu uzyskania szczegółowych informacji na temat prawidłowej metody pozbycia się zużytych baterii, prosimy o kontakt z władzami lokalnymi.

Materiał łatwopalny. Opisywane urządzenie zawiera palny czynnik chłodzący R290/propan. Nie wolno próbować ponownie napełnić urządzenia gazem. Nie wolno uwalniać czynnika chłodzącego do atmosfery.



Instalacja

PRZED PIERWSZYM UŻYCIEM Należy ustawić urządzenie na cztery godziny w miejscu docelowym bez włączania, co pozwoli na ustabilizowanie czynnika chłodzącego.



1. Aby zapewnić efektywne działanie, osuszacz powinien pracować w osłoniętym miejscu.
2. W pomieszczeniu należy zamknąć wszystkie drzwi, okna i inne otwory wychodzące na zewnątrz. Skuteczność osuszacza zależy od szybkości, z jaką nowe wilgotne powietrze dostaje się do pomieszczenia.
3. Osuszacz należy ustawić w miejscu, które nie ogranicza przepływu powietrza przez przód urządzenia.
4. Osuszacz działający w pomieszczeniu będzie miał niewielki lub żaden wpływ na osuszanie sąsiedniego zamkniętego obszaru przechowywania (np. szafa), dopóki nie zaistnieje odpowiednia cyrkulacja powietrza do i z tego obszaru. Może zachodzić konieczność instalacji drugiego osuszacza w zamkniętym obszarze, aby zapewnić zadawalające suszenie.
5. Upewnij się, że urządzenie zostało umieszczone na stabilnej i płaskiej powierzchni. Jeśli powierzchnia nie jest stabilna, zachodzi ryzyko, że urządzenie może nie być stabilnie powodując nadmierne wibracje i wyciek wody.
6. Osuszacz wymaga pozostawienia wokół niego co najmniej 20 cm wolnej przestrzeni.

Patrz punkt  1 na stronie 1.

Warunki panujące w otoczeniu podczas pracy urządzenia

- Temperatura podczas pracy: od 5°C do 35°C.
- Opisywane urządzenie może pracować w pomieszczeniach, np. pokój dzienny, gabinet, pomieszczenie biurowe, magazyn, piwnica, garaż podziemny.
- Przed włączeniem zasilania urządzenia należy upewnić się, że drzwi i okna zostały zamknięte w celu uzyskania najlepszych rezultatów.
- Upewnij się, że urządzenie zostało umieszczone na stabilnej i płaskiej powierzchni podłogi. Jeśli powierzchnia podłogi nie jest równa, zachodzi ryzyko, że urządzenie może być niestabilne i przewrócić się. Może również powodować nadmierne wibracje i szumy.

Schemat elementów – nazwy poszczególnych części

Patrz punkty  2 i  3 na stronie 1, aby znaleźć lokalizację następujących elementów:

1. Obudowa górna
2. Uchwyt
3. Panel sterowania
4. Osłona przednia
5. Prowadnica (wylot powietrza)
6. Przewód zasilający z wtyczką
7. Kółko
8. Zbiornik na wodę
9. Rurka odprowadzająca kondensat (sposo zestawu)
10. Wylot powietrza i filtr zatrzymujący kurz

Wprowadzenie do obsługi – sposób obsługi urządzenia

Panel sterowania

Zapoznaj się z elementem  4 panelu sterowania pokazanym na stronie 1.

Nazwy i funkcje przycisków na panelu sterowania

1. **POWER** – naciśnij ten przycisk, aby włączyć lub wyłączyć zasilanie.
2. **MODE** – naciśnij ten przycisk, aby ustawić tryb suszenia odzieży lub tryb osuszania.
3. **HUMIDITY** – naciśnij ten przycisk, aby ustawić żądany poziom wilgotności.
4. **TIMER/LOCK** – naciśnij ten przycisk, aby ustawić czas wyłączenia urządzenia. Na wyświetlaczu pojawi się odpowiednio czas wyłączenia. Naciśnięcie i przytrzymanie przycisku przez trzy sekundy umożliwia włączenie lub wyłączenie funkcji zabezpieczenia przed dziećmi, a na wyświetlaczu pojawi się lub zniknie symbol blokady.
5. **SPEED** – naciśnij ten przycisk, aby ustawić prędkość wentylatora. (dostępne są dwie prędkości wentylatora).
6. **SWING** – naciśnij ten przycisk, aby włączyć lub wyłączyć funkcję SWING.
7. **WSKAŹNIK ON/OFF** – świeci się, jeśli zasilanie urządzenia jest włączone, po wyłączeniu zasilania wskaźnik wyłącza się.
8. **WSKAŹNIK DRY** – włącza się w trybie suszenia.
9. **WSKAŹNIK DEHYMIDIIFYNG** – włącza się w trybie osuszania.
10. **WSKAŹNIK DEFROST** – włącza się w trybie odszraniania.
11. **WYŚWIETLACZ** – pokazuje aktualny stan funkcji osuszania (wilgotność w powietrzu) i innych funkcji.
12. **WSKAŹNIK TANK FULL** – włącza się, jeśli zbiornik na wodę zostanie zapelniony.
13. **WSKAŹNIK KEY LOCK** – świeci się, jeśli blokada przycisków jest aktywna.
14. **WSKAŹNIK TIMER ON** – świeci się, jeśli włącznik czasowy jest aktywny.
15. **WSKAŹNIK FAN SPEED** – jeśli prędkość wentylatora jest wysoka lub niska, zaświeci się odpowiedni wskaźnik.
16. **WSKAŹNIK LOUVER ON** – świeci się podczas działania prowadnicy.

Wprowadzenie do obsługi

Włączenie zasilania

Podłącz urządzenie do zasilania sieciowego i naciśnij przycisk POWER. Urządzenie uruchomi się, a prowadnica na wylocie powietrza otworzy się. Po włączeniu zasilania urządzenie rozpocznie osuszanie z wentylatorem ustawionym na wysoką prędkość. Kompresor uruchomi się po upływie trzech minut.

Jeśli urządzenie zostanie wyłączone za pomocą przełącznika POWER i nie zostanie odłączone od zasilania sieciowego, uruchomi się ponownie w tym samym trybie pracy.

Wyłączone zasilanie

Podczas pracy urządzenia naciśnij przycisk POWER, aby je wyłączyć.

Przycisk ustawienia trybu pracy

Możesz zmienić tryb pracy osuszacza na tryb suszenia odzieży lub tryb suszenia naciskając przycisk MODE.

- 1. Tryb suszenia odzieży:** jeśli świeci się wskaźnik DRY, urządzenie będzie osuszać w sposób ciągły bez względu na wilgotność otoczenia. W trybie OSUSZANIA prędkość wentylatora jest zablokowana i nie można jej zmienić.
- 2. Tryb osuszania:** jeśli świeci się wskaźnik DEHUMIDIFY, urządzenie będzie osuszać powietrze w pomieszczeniu. W tym trybie pracy można ustawić prędkość wentylatora i kontrolować ustawienie poziomu wilgotności.

Ustawienie poziomu wilgotności

Aby zmienić ustawienie poziomu wilgotności, naciśnij przycisk HUMIDITY. Każde naciśnięcie przycisku powoduje zmianę wskazania na wyświetlaczu w następującej sekwencji: CO~40%~45%~50%~55%~60%~65%~70%~CO. Po ustawieniu poziomu wilgotności wyświetlacz powróci do wskazania aktualnego poziomu wilgotności wykrytego przez czujnik wewnętrzny. Jeśli urządzenie wykryje, że wilgotność otoczenia jest o 2% niższa niż ustawiony poziom wilgotności, urządzenie wstrzyma osuszanie, a wentylator będzie nadal pracować przy niskiej prędkości. Jeśli urządzenie wykryje, że wilgotność otoczenia jest o 2% wyższa niż ustawiony poziom wilgotności, urządzenie rozpocznie osuszanie, a wentylator powróci do pracy przy ustawionej prędkości. Jeśli wilgotność otoczenia jest $\leq 30\%$, wyświetli się symbol LO; jeśli wilgotność otoczenia jest $\geq 80\%$, wyświetli się symbol HI. Jeśli urządzenie będzie pracowało w trybie CO, osuszy otoczenie wyłączając do poziomu 30% wilgotności, a następnie zatrzyma się. Jeśli poziom wilgotności wzrośnie powyżej 30%, osuszacz włączy się ponownie. Przy pierwszym włączeniu zasilania domyślnym ustawieniem urządzenia jest CO.

Podczas pracy w trybie suszenia odzieży stan urządzenia to CO.

Timer

Aby uruchomić funkcję włącznika/wyłącznika czasowego, naciśnij przycisk TIMER; wskaźnik timera zaświeci się. Każde naciśnięcie przycisku TIMER powoduje zmianę wskazania wyświetlacza w zakresie od 1 do 8 godzin ze skokiem 1-godzinny. Wskazanie 0H oznacza, że tryb timera został anulowany.

Jeśli w trybie timera zbiornik na wodę zostanie zapełniony lub urządzenie przełączy się do trybu automatycznego odszraniania, praca urządzenia zostanie zatrzymana.

Ustawienie prędkości wentylatora

Aby sterować prędkością wentylatora, naciśnij przycisk FAN. Dostępne są dwie prędkości wentylatora: niska i wysoka; każde naciśnięcie przycisku FAN powoduje przełączenie prędkości wentylatora między tymi dwoma ustawieniami. Należy pamiętać, że prędkości wentylatora nie można ustawić w trybie SUSZENIA.

Ustawienie SWING

Aby prowadnica na wylocie powietrza stale się otwierała i zamykała, naciśnij przycisk SWING. Ponownie naciśnięcie przycisku SWING spowoduje wyłączenie funkcji.

Funkcja blokady

Aby zapobiec przypadkowemu uruchomieniu urządzenia, można zablokować przyciski.

Pamięć

- 1.** Jeśli urządzenie zostanie wyłączone za pomocą przycisku POWER, po ponownym włączeniu uruchomi się w tym samym trybie pracy. Należy pamiętać: jeśli został ustawiony włącznik/wyłącznik czasowy lub urządzenie znajdowało się w trybie blokady, ustawienia te nie zostaną zapisane.
- 2.** Jeśli zasilanie sieciowe zostanie odłączone podczas pracy urządzenia, nie uruchomi się ono automatycznie po przywróceniu zasilania. Jeśli zasilanie sieciowe zostanie przywrócone, należy nacisnąć przycisk POWER, aby wznowić pracę. Urządzenie uruchomi się w trybie początkowym.

Funkcja automatycznego zatrzymania urządzenia w przypadku zapełnienia zbiornika na wodę

Jeśli zbiornik na wodę zostanie zapełniony, praca urządzenia zostanie wstrzymana, prowadnica na wylocie powietrza zamknie się, a urządzenie wyemituje sygnał dźwiękowy. Aby je zresetować, należy wyjąć zbiornik na wodę, opróżnić go i ponownie zamontować. Po włożeniu opróżnionego zbiornika na wodę urządzenie zostanie ponownie uruchomione. Należy pamiętać, że kompresor uruchomi się po upływie ok. trzech minut.

Automatyczne odszranianie

Jeśli urządzenie jest eksploatowane w pomieszczeniu o niskiej temperaturze, wewnętrzny ewaporator może pokryć się szronem. Aby zapewnić normalne działanie urządzenie wyposażone jest w funkcję automatycznego odszraniania. Jeśli wewnętrzny czujnik wykryje temperaturę $\leq -1^{\circ}\text{C}$, urządzenie przełączy się do trybu automatycznego odszraniania. Oznacza to, że urządzenie będzie działać w sposób ciągły w trybie osuszania przez 30 minut, a następnie przełączy się do cyklu odszraniania. Zaświeci się wskaźnik DEFROST, działanie kompresora zostanie wstrzymane, a wentylator będzie pracował z wysoką prędkością.

Jeśli temperatura ewaporatora jest $\geq 2^{\circ}\text{C}$ i urządzenie pracowało w trybie odszraniania przez dziesięć minut, tryb automatycznego odszraniania zostanie wyłączony, a kompresor włączy się. W tym momencie urządzenie rozpocznie osuszanie i wyłączy się wskaźnik DEFROST.

Jeśli w trybie odszraniania temperatura ewaporatora jest $\geq 0^{\circ}\text{C}$ przez dwie minuty, funkcja odszraniania zostanie anulowana.

Funkcja zabezpieczenia kompresora

Jeśli wystąpi problem z urządzeniem powodujący wstrzymanie pracy kompresora, kompresor wyłączy się na trzy minuty. Zazwyczaj kompresor uruchamia się po trzech minutach. Jeśli nie, należy odłączyć urządzenie od zasilania sieciowego na jedną godzinę i spróbować ponownie je uruchomić. Jeśli urządzenie nie uruchomi się, należy skontaktować się z personelem serwisu.

Funkcja zabezpieczenia przed niską/wysoką temperaturą

Jeśli urządzenie wykryje, że temperatura pomieszczenia wykracza poza normalny przedział temperatur pracy wynoszący od 5°C do 38°C , wyłączy się. Po osiągnięciu normalnego przedziału temperatur pracy kompresor uruchomi się. Należy pamiętać, że po osiągnięciu normalnego przedziału temperatur pracy kompresor rozpocznie działanie po upływie trzech minut.

Funkcja zabezpieczenia przed niskim poziomem wilgotności

Jeśli urządzenie wykryje, że poziom wilgotności jest < 30%, na wyświetlaczu pojawi się wskazanie LO i działanie funkcji osuszania zostanie wstrzymane, a wentylator uruchomi się z najniższą prędkością. Jeśli poziom wilgotności przekracza 80%, na wyświetlaczu pojawi się wskazanie HI i urządzenie będzie kontynuować osuszanie.

Funkcja przełączenia prędkości wentylatora przy wysokiej temperaturze

Jeśli urządzenie pracuje w trybie osuszania przy wysokiej temperaturze pomieszczenia, a prędkość wentylatora jest ustawiona na niską, prędkość wentylatora zostanie automatycznie przełączona na wysoką. Ma to na celu zabezpieczenie kompresora przed nadmiernym obciążeniem. Jeśli temperatura powietrza w pomieszczeniu obniży się, prędkość wentylatora powróci do niskiego ustawienia.

Kody błędów

Istnieje wiele kodów błędów, które mogą pojawić się na wyświetlaczu, jak poniższe. Jeśli wystąpi błąd, na wyświetlaczu zaczną pulsować kod błędu. Jeśli wystąpi którykolwiek z tych błędów, należy skontaktować się z personelem serwisu.

C1 – wskazuje, że wystąpiła usterka czujnika temperatury ewaporatora. W tym stanie urządzenie wyłączy się.

C2 – wskazuje, że wystąpiła usterka czujnika temperatury powietrza w pomieszczeniu. W tym stanie urządzenie wyłączy się.

C8 – temperatura ewaporatora jest sprawdzana co osiem minut. Jeśli jest $\leq 3^{\circ}\text{C}$ od temperatury powietrza w pomieszczeniu przez pięć kolejnych faz kontroli, urządzenie wyłączy się, a na wyświetlaczu pojawi się kod błędu C8.

Funkcja ciągłego odprowadzania kondensatu

Jeśli konieczne jest zapewnienie ciągłego odprowadzania kondensatu, można to osiągnąć przez zamontowanie rurki o średnicy wewnętrznej 15 mm w otworze odpływowym, znajdującym się z tyłu urządzenia. Po zainstalowaniu woda będzie spływać przez rurkę, a nie do zbiornika na wodę. Upewnij się, że rurka odprowadzająca kondensat została poprowadzona do dołu, nie jest zagięta ani uszkodzona w żaden sposób, aby woda mogła swobodnie wypływać z urządzenia.

Podczas montażu rurki odprowadzającej kondensat należy upewnić się, że jest ona wsunięta do końca do otworu odpływowego, tak aby była nałożona na króciec odpływu kondensatu, który znajduje się wewnątrz urządzenia, ok. 70 mm od tylnej osłony.

Zapoznaj się elementem  3 na stronie 1, aby sprawdzić lokalizację króćca podłączenia rurki odprowadzającej kondensat.

Konserwacja

Do czyszczenia osuszacza:

- Użyj czystej miękkiej ściereczki.
- Nie stosuj alkoholu, benzyny ani innych chemicznych rozpuszczalników benzenowych.
- Aby oczyścić filtr, należy go wyjąć. Następnie za pomocą odkurzacza usunąć kurz, który mógł się nagromadzić. Jeśli to konieczne, można użyć wody do oczyszczenia filtra, a następnie umieścić go w przewiewnym miejscu do wyschnięcia.
- Przed rozpoczęciem czyszczenia należy odłączyć urządzenie od zasilania sieciowego.

Inne wskazówki:

- Przed przeniesieniem urządzenia należy odłączyć je od zasilania sieciowego i wyjąć zbiornik na wodę.
- Pozostawiając urządzenie nieużywane przez dłuższy czas należy odłączyć je od zasilania sieciowego i opróżnić zbiornik na wodę. Następnie odczekać dwa dni, aby upewnić się, że wewnątrz urządzenia jest całkowicie suche przed zapakowaniem.
- Urządzenie należy przechowywać zawsze w pozycji pionowej.
- Nie wolno przechylać urządzenia do pozycji poziomej ani odwracać do góry nogami.
- Jeśli urządzenie wymaga naprawy, należy zwrócić się do wykwalifikowanej osoby.

Rozwiązywanie problemów

Problem	Rozwiązanie
Osuszacz nie działa	Sprawdź, czy urządzenie jest podłączone do zasilania sieciowego i włączone. Sprawdź, czy zbiornik na wodę nie został zapełniony. Jeśli tak, należy go opróżnić.
Urządzenie nie osusza	Sprawdź, czy zbiornik na wodę jest prawidłowo zainstalowany. Sprawdź, czy zbiornik na wodę nie został zapełniony. Jeśli tak, należy go opróżnić. Oczyszczyć filtr powietrza. Upewnij się, że przepływ powietrza przez urządzenie nie jest zablokowany.
Urządzenie nie usuwa dostatecznej ilości wilgoci z powietrza	Ogranicz wentylację (zamknięte okna i drzwi). Upewnij się, że nie ma zbyt wielu źródeł wilgoci w pomieszczeniu. Upewnij się, że urządzenie nie jest używane do osuszania pomieszczenia przekraczającego wymiary podane w specyfikacji.
Urządzenie nie przesuwają się płynnie na kółkach	Upewnij się, że kółka są czyste i nie zostały zablokowane przez zanieczyszczenia.

Sposób postępowania w przypadku zakłócenia przez urządzenie odbioru sygnału radiowego lub telewizyjnego

Jeśli opisywany osuszacz zakłóca pracę odbiorników radiowych i telewizyjnych, należy spróbować temu zapobiec, wykonując jedną lub więcej z poniższych czynności:

- Zmień kierunek lub przestaw antenę zakłócanego odbiornika.
- Zwiększ odległość pomiędzy opisywanym urządzeniem a odbiornikiem.
- Podłącz urządzenie do gniazdka elektrycznego w innym obwodzie niż ten, do którego podłączony jest odbiornik.
- Poproś o pomoc sprzedawcę urządzenia lub doświadczony technika.

Dane techniczne

Model		UD-P16E-W	UD-P20E-W
Osuszanie (litrów dziennie)	30°C, 80% RH	16	20
	27°C, 60% RH	9	11
Napięcie znamionowe		220–240 V AC /50 Hz	220–240 V AC /50 Hz
Pobór mocy (W)	35 °C, 90% RH	310 W	330 W
	30°C, 80% RH	270 W	280 W
	27°C, 60% RH	230 W	250 W
Przepływ powietrza (m ³ /h)		146	175
Powierzchnia pomieszczenia (m ²)		od 29 do 38	od 35 do 46
Czynnik chłodzący		R290	R290
Ilość czynnika chłodzącego (g)		50	60
Pojemność zbiornika na wodę (l)		3,8	3,8
Wymiary urządzenia (szer. x wys. x gł.) (mm)		355 x 567 x 259	355 x 567 x 259
Masa (kg)		15,4	15,5
Długość przewodu zasilającego (cm)		200	200
Pobór mocy w trybie czuwania (W)		0,25	0,25

UWAGA:

- RH – wilgotność względna
- Wymiary pomieszczenia w oparciu o normę JEMA (Japan Electrical Manufacturers' Association)

Lees dit alvorens u uw nieuwe luchtontvochtiger gebruikt

- De luchtontvochtiger zuigt lucht aan door de luchtinlaat via het stoffilter. Deze lucht wordt gekeeld om het vocht af te voeren en verlaat het apparaat via de klep aan de bovenkant.
- Uw luchtontvochtiger is ontworpen om vocht aan de lucht te onttrekken en dit op te vangen in het interne waterreservoir voor afvoer. Het proces om vocht te verwijderen kan vele uren duren en is niet ogenblikkelijk. Afhankelijk van de grootte van de ruimte en vochtbronnen zal niet alle vocht uit de lucht worden verwijderd.
- Installeer en gebruik het apparaat niet voordat u deze gebruiksaanwijzing zorgvuldig hebt doorgelezen. Bewaar deze handleiding voor de garantie van het product en voor toekomstig gebruik.
- Gebruik uw luchtontvochtiger met de juiste netspanning.
- Plaats het apparaat niet in de buurt van warmtebronnen, want dit kan de behuizing beschadigen of brand veroorzaken.
- Stel het apparaat niet bloot aan direct zonlicht om te voorkomen dat de plastic onderdelen verkleuren.
- Gebruik het apparaat niet op plaatsen waar stof of corrosief/ontvlambaar/explosief gas aanwezig is.
- Geef begeleiding bij gebruik door kinderen.
- Haal het apparaat nooit uit elkaar.
- Repareer of vervang de onderdelen van het apparaat niet zelf. Laat het apparaat alleen door een vakman repareren.
- Plaats het apparaat op een vlakke en stabiele ondergrond om trillingen en lawaai te voorkomen.
- Trek de stekker uit het stopcontact als u het apparaat niet gebruikt.
- Dek het apparaat nooit af als deze in werking is.
- Zorg ervoor dat de luchtinlaat en de luchtuitlaat tijdens het gebruik niet geblokkeerd zijn.
- Spuit geen water op het apparaat, aangezien dit storingen en elektrische schokken kan veroorzaken.
- Trek nooit de stekker uit het stopcontact als uw handen vochtig of nat zijn.
- Schakel het apparaat altijd uit voordat u de stekker uit het stopcontact haalt om elektrische schokken te voorkomen.
- Als u de luchtontvochtiger lange tijd niet gebruikt, schakel deze dan uit en trek de stekker uit het stopcontact. Niet vervolgens het water in het reservoir weg en veeg het schoon.
- Trek niet aan het netsnoer, dit kan schade veroorzaken.
- Steek geen vingers of andere kleine onderdelen in de luchtinlaat of -uitlaat, om contact met spanningvoerende delen binnenin of met de draaiende ventilator te voorkomen. Dit beschadigt de machine en veroorzaakt gevaar.
- Giet het water uit de tank alvorens u het apparaat verplaatst.
- Bij gebruik in een omgeving met lage temperatuur en hoge vochtigheidsgraad, d.w.z. tijdens de winter, dient u het apparaat in te stellen in de kledingdroogmodus. In deze modus blijft de luchtontvochtiger continu werken, ongeacht de relatieve vochtigheid.
- **Opmerking:** Als u kleding droogt, hang deze dan niet boven de luchtuitlaat om te voorkomen dat er water in de machine loopt en storingen veroorzaakt. Als het apparaat in werking is, dan moet u ervoor zorgen dat er rondom het apparaat een minimale afstand is tussen het apparaat en de muur of andere obstakels (bovenkant ≥ 60 cm; voorkant ≥ 60 cm; achterkant ≥ 50 cm; links ≥ 20 cm; rechts ≥ 20 cm).
- Dit apparaat kan worden gebruikt door kinderen van 8 jaar en ouder en personen met verminderde lichamelijke, zintuiglijke of verstandelijke vermogens of gebrek aan ervaring en kennis, zolang ze onder toezicht staan of zijn geïnstrueerd over het gebruik van het apparaat op een veilige manier en op de hoogte zijn van het gevaar tijdens het gebruik.
- Het apparaat moet worden geïnstalleerd in overeenstemming met de landspecifieke bedravingsvoorschriften.
- Voorzichtigheid is geboden bij het gebruik van het apparaat: haal de stekker uit het stopcontact als u het schoonmaakt.

- Kinderen dienen onder toezicht te staan om er zeker van te zijn dat ze niet met het apparaat spelen.
- Reiniging en onderhoud mag niet zonder toezicht door kinderen worden uitgevoerd.
- Als het netsnoer beschadigd is, dan moet de fabrikant of zijn onderhoudsvertegenwoordiger dit vervangen om alle mogelijke risico's uit te sluiten.
- Dit apparaat is alleen bestemd voor gebruik binnenshuis en niet voor gebruik in de wasruimte.

BELANGRIJKE VEILIGHEIDSLINSTRUCTIES

Bij het gebruik van elektrische apparaten dient u altijd enkele fundamentele veiligheidsvoorschriften in acht te nemen, waaronder:

WAARSCHUWING – Neem altijd het onderstaande in acht om het gevaar voor een elektrische schok, brand of lichamelijk letsel te voorkomen:

- Lees alle instructies goed door voordat u het product in gebruik neemt.
- Gebruik het apparaat uitsluitend met een netvoeding van 220-240 V AC/50 Hz.
- Dit apparaat kan worden gebruikt door kinderen van 8 jaar en ouder en personen met verminderde lichamelijke, zintuiglijke of verstandelijke vermogens of gebrek aan ervaring en kennis, zolang ze onder toezicht staan of zijn geïnstrueerd over het gebruik van het apparaat op een veilige manier en op de hoogte zijn van het gevaar tijdens het gebruik. Kinderen mogen niet met het apparaat spelen. Reiniging en onderhoud mag niet zonder toezicht door kinderen worden uitgevoerd.
- Als het netsnoer beschadigd is, moet dit worden vervangen door de fabrikant, zijn onderhoudsvertegenwoordiger, door Sharp erkend onderhoudspersoneel of ander bevoegd personeel om alle mogelijke risico's uit te sluiten. Neem in geval van problemen of voor afstelling of reparatie contact op met het dichtstbijzijnde servicecenter.
- Repareer of demonteer het product niet zelf.
- Trek de AC-adapter uit het stopcontact voordat u onderhoud uitvoert, als u de filter verwijdert, bevestigt en terugplaatst of als u het apparaat gedurende langere tijd niet gebruikt. Als u dit niet doet, kan dit resulteren in kortsluiting hetgeen leidt tot een elektrische schok of brand.
- Gebruik het apparaat niet als het netsnoer beschadigd is of als de aansluiting op het stopcontact los zit.
- Steek geen vingers of vreemde voorwerpen in de luchtinlaat of luchtuitlaat.
- Houd bij het verwijderen van het netsnoer altijd de stekker vast en trek nooit aan het snoer. Als u dit niet doet, kan dit resulteren in kortsluiting hetgeen leidt tot een elektrische schok of brand.
- Let op dat u het netsnoer niet beschadigt. Als u dit niet doet en het netsnoer raakt beschadigd, dan kan dit leiden tot een elektrische schok, warmteontwikkeling of brand.
- Haal de stekker niet uit het stopcontact met natte handen.
- Gebruik dit product niet in de buurt van gastoelementen of een open haard. Als het apparaat wordt gebruikt met gasapparaten in dezelfde ruimte, dan moet u de ruimte regelmatig ventileren. Anders kan dit leiden tot koolmonoxidevergiftiging.
- Gebruik dit product niet in ruimtes waar met insecticiden gespoten is. Gebruik het product niet in ruimtes waar oliebestanddelen, wierook, vonken van brandende sigaretten of chemische dampen in de lucht aanwezig zijn.
- Stel het product niet bloot aan water.
- Wees voorzichtig bij het schoonmaken van het product. Aggressieve reinigingsmiddelen kunnen de buitenkant beschadigen.

- Wanneer het apparaat moet worden verplaatst, verwijdert u eerst het waterreservoir. Til vervolgens het apparaat aan de handgrepen aan weerszijden op.
- Drink niet van het water dat in het waterreservoir zit.
- Maak het waterreservoir regelmatig schoon.
- Haal al het water uit de luchtbevochtigersbak als u de luchtontvochtiger niet gebruikt. Als er water in het waterreservoir achterblijft, dan kan dit een voedingsbodem voor schimmels en bacteriën en een bron van kwalijke geuren vormen. In zeldzame gevallen kunnen dergelijke bacteriën een gezondheidsrisico vormen.

VOORZORGSMAATREGELEN VOOR GEBRUIK

- Blokkeer de luchtinlaat en/of luchtuitlaat niet.
- Plaats het product niet in de buurt van of boven hete voorwerpen, zoals een kachel of oven, noch op plaatsen waar het aan stoom kan worden blootgesteld.
- Gebruik het product altijd rechtopstaand.
- Verplaats het product niet als dit in gebruik is.
- Als het product op een vloer staat die gemakkelijk beschadigd raakt, op een ongelijke ondergrond of op een dik tapijt, til het dan op als u het verplaatst.
- Gebruik het apparaat niet als de afdekking van de luchtinlaat niet correct geïnstalleerd is.
- Reinig de buitenkant alleen met een zachte doek. Gebruik geen vluchtige vloeistoffen of reinigingsmiddelen. Het oppervlak van het product kan beschadigd raken of barsten als u ververfdunder met benzeen, alcohol of schuurpoeder gebruikt.
- Ga niet op het product staan en leun er ook niet op.

Het apparaat plaatsen

Vermijd plaatsen waar meubels, stoffen of andere objecten in contact kunnen komen met het product en de in- en uitlaat van lucht kunnen verstoren.

Vermijd plaatsen waar het product wordt blootgesteld aan condens of grote temperatuurswijzigingen. Een geschikte kamertemperatuur ligt tussen 0 °C en 35 °C.

Plaats het product op een vlakke en stabiele ondergrond en zorg dat een goede luchtcirculatie mogelijk is. Plaats het product in het midden van de kamer voor een betere luchtcirculatie. Als u het product op een zwaar tapijt plaatst, dan kan het product licht trillen.

Vermijd plaatsen met vet, olierook, alcohol, hypochloorzuur of chemicaliën in de lucht. Als u dit niet doet, kan dit ertoe leiden dat er scheurtjes in de buitenzijde van het product ontstaan.

De wanden en vloer rondom en onder het product kunnen na verloop van tijd vuil worden. Als u het product gedurende langere tijd op dezelfde plaats gebruikt, reinig dan regelmatig de omringende wanden en de vloer onder het apparaat.

Let op:

Uw product is van dit symbool voorzien. Dit betekent dat afgedankte elektrische en elektronische apparatuur niet samen met het normale huisafval mogen worden weggegooid.

Er bestaat een afzonderlijk inzamelingsstelsel voor deze producten.



worden ingezameld en behandeld conform de plaatselijke wetgeving. Gescheiden inzameling stimuleert een milieuvriendelijke verwerking, recycling van materialen en beperkt de definitieve verwijdering van afval. ONJUISTE VERWIJDERING kan vanwege bepaalde substanties schadelijk zijn voor de gezondheid en het milieu! Breng GEBRUIKTE APPARATUUR naar een plaatselijk, meestal gemeentelijk, inzamelpunt, indien mogelijk. Als u twijfels hebt over de verwijdering, neem dan contact op met de lokale autoriteiten en vraag naar de juiste verwijderingsmethode. ALLEEN VOOR GEBRUIKERS IN DE EUROPESE UNIE EN ENKELE ANDERE LANDEN; BIJVOORBEELD NOORWEGEN EN ZWITSERLAND: U bent wettelijk verplicht deel te nemen aan gescheiden inzameling. Het bovenstaande symbool staat op elektrische en elektronische apparatuur (of de verpakking) om gebruikers hieraan te herinneren. Gebruikers uit PARTICULIERE HUISHOUDENS zijn verplicht gebruik te maken van bestaande inzamelingsinrichtingen voor gebruikte apparatuur. Retourneren is gratis. Als de apparatuur gebruikt is voor ZAKELIJKE DOELEINDEN, neem dan contact op met uw SHARP-dealer die u zal informeren over de terugname. Het kan zijn dat u een bijdrage voor de terugname moet betalen. Kleine producten (en kleine hoeveelheden) kunnen door de lokale inzamelingsinrichtingen worden verwerkt. Voor Spanje: Neem contact op met de inzamelingsinrichting of de lokale autoriteiten voor de terugname van uw afgedankte producten.

In andere landen buiten de Europese Unie

Als u dit product wilt weggoien, neem dan contact op met de plaatselijke autoriteiten voor informatie omtrent de juiste verwijderingsprocedure.

Voor Zwitserland: U kunt afgedankte elektrische en elektronische apparatuur kosteloos bij de distributeur inleveren, zelfs als u geen nieuw product koopt. Aanvullende inzamelingsinrichtingen zijn vermeld op de startpagina van www.swico.ch of www.sens.ch.

Informatie over afvalverwijdering voor bedrijven.

In de Europese Unie

Als u het product voor zakelijke doeleinden heeft gebruikt en als u dit wilt weggoien:

Neem contact op met uw SHARP-dealer die u inlichtingen verschaft over de terugname van het product. Het kan zijn dat u een bijdrage voor de terugname en recycling moet betalen. Kleine producten (en kleine hoeveelheden) kunnen door de lokale inzamelingsinrichtingen worden verwerkt.

Voor Spanje: Neem contact op met de inzamelingsinrichting of de lokale autoriteiten voor de terugname van uw afgedankte producten.

In andere landen buiten de Europese Unie

Als u dit product wilt weggoien, neem dan contact op met de plaatselijke autoriteiten voor informatie omtrent de juiste verwijderingsprocedure.

Ontvlambaar materiaal. Dit apparaat bevat R290/Propanaan, een ontvlambaar koelmiddel. Probeer het apparaat niet bij te vullen met gas. Laat het koelmiddel niet in de atmosfeer terechtkomen.



Informatie over afvalverwijdering voor gebruikers (particuliere huishoudens)

In de Europese Unie

GOOI DIT APPARAAT NIET MET HET NORMALE HUISAFVAL WEG EN VERBRAND HET OOK NIET IN DE KACHEL.

Afgedankte elektrische en elektronische apparatuur moet GESCHIEDEN

Installatie

VÓÓR HET EERSTE GEBRUIK Laat het apparaat 4 uur staan, zodat het koelmiddel kan bezinken.

1. Gebruik uw luchtontvochtiger in een afgesloten ruimte om zo effectief mogelijk te zijn.
2. Sluit alle deuren, ramen en andere externe openingen naar de ruimte. De effectiviteit van de luchtontvochtiger hangt af hoe snel nieuwe, met vocht beladen lucht de ruimte binnenkomt.
3. Plaats de luchtontvochtiger op een plek waar de luchtstroom via de voorkant van het apparaat niet wordt belemmerd.
4. Een luchtontvochtiger die in een bepaalde ruimte werkt, heeft weinig tot geen effect op het drogen van de lucht in een aangrenzende afgesloten opslagruimte, zoals een kast, tenzij er een goede luchtcirculatie in en uit de ruimte is. Het kan nodig zijn om een tweede luchtontvochtiger in de afgesloten ruimte te installeren voor voldoende droging.
5. Plaats het apparaat op een stabiele en vlakke ondergrond. Als de ondergrond niet stabiel is, dan bestaat het risico dat het apparaat onstabiel wordt. Hierdoor kunnen overmatige trillingen ontstaan, waardoor er water vrijkomt.
6. Rondom de luchtontvochtiger moet minstens 20 cm vrije ruimte zijn. Zie  1 op bladzijde 1.

Werkomgeving

- Werktemperatuur: 5 °C tot 35 °C.
- Dit apparaat is geschikt voor gebruik binnenshuis. Bijvoorbeeld in de woonkamer, studeerkamer, een kantoor, magazijn, kelder, ondergrondse garage.
- Om de beste resultaten te krijgen, zorgt u ervoor dat de deur en het raam gesloten zijn alvorens u het apparaat aanzet.
- Plaats het apparaat op een stabiele en vlakke ondergrond. Als het oppervlak van de vloer niet vlak is, dan bestaat het risico dat het apparaat niet stabiel staat en omvalt. Dit kan ook overmatige trillingen en lawaai tot gevolg hebben.

Onderdelendiagrammen - namen van onderdelen

Zie  2 en  3 op bladzijde 1 voor de locatie van de volgende onderdelen:

1. Behuizing
2. Handgreep
3. Bedieningspaneel
4. Voorkant
5. Klep (luchtuitlaat)
6. Netsnoer en stekker
7. Zwenkwiel
8. Waterreservoir
9. Afvoerpijp (niet meegeleverd)
10. Luchtinlaat en stoffilter

Inleiding - Bediening

Bedieningspaneel

Zie  4 van het bedieningspaneel op blz. 1.

De naam en functie van het bedieningspaneel

1. **POWER** – Druk op deze knop om de stroom in en uit te schakelen.
2. **MODE** – Druk op deze knop om de kledingdroogmodus of ontvochtigingsmodus in te stellen
3. **HUMIDITY** – Druk op deze knop om de gewenste luchtvochtigheid in te stellen.
4. **TIMER/LOCK** – Druk op deze knop om de uitschakeltijd van de machine in te stellen. Het display toont de ingestelde uitschakeltijd. Houd deze knop gedurende 3 seconden ingedrukt om de kinderslotfunctie in of uit te schakelen. Op het display verschijnt of verdwijnt een sloticoontje.
5. **SPEED** – Druk op deze knop om de ventilatorsnelheid aan te passen (er zijn 2 ventilatorsnelheden).
6. **SWING** – Druk op deze knop om de zwenkfunctie in of uit te schakelen.
7. **INDICATIELAMPJE AAN/UIT** – Brandt als het apparaat is ingeschakeld, gaat uit als het apparaat is uitgeschakeld.
8. **INDICATIELAMPJE DROGEN** – Gaat aan tijdens de droogfunctie.
9. **INDICATIELAMPJE ONTVOCHTIGEN** – Gaat branden als het apparaat ontvochtigt.
10. **INDICATIELAMPJE ONTDOOIEN** – Gaat branden als het apparaat in de ontdooimodus staat.
11. **DISPLAY** – Toont de huidige status van de ontvochtigingsfunctie (vochtigheid in de lucht) en andere functies.
12. **INDICATIELAMPJE RESERVOIR VOL** – Gaat branden als het waterreservoir vol is.
13. **INDICATIELAMPJE KNOPVERGREDELING** – Gaat branden als de knopvergrendeling actief is.
14. **INDICATIELAMPJE TIMER AAN** – Gaat branden als de de timer actief is.
15. **INDICATIELAMPJE VENTILATORSNELHEID** – Het desbetreffende lampje gaat branden als de snelheid van de ventilator hoog of laag is.
16. **INDICATIELAMPJE KLEP AAN** – Gaat branden als de klep in werking is.

Inleiding bediening

Inschakelen

Sluit het apparaat aan op het elektriciteitsnet en druk op de AAN/UIT-knop. Het apparaat start op en de luchtuitlaatklep gaat open. Als het apparaat is ingeschakeld, dan begint dit de lucht te ontvochtigen met de ventilator op de hoogste stand. De compressor wordt na drie minuten geactiveerd.

Als het apparaat met de AAN/UIT-schakelaar wordt uitgeschakeld en niet van het elektriciteitsnet wordt losgekoppeld, dan start het op in dezelfde modus.

Uitschakelen

Druk, terwijl het apparaat in werking is, op de AAN/UIT-knop om het apparaat uit te schakelen.

Modusknop

U kunt de modus van de luchtontvochtiger wijzigen in kleding drogen of ontvochtigen. Druk hiervoor op de MODUS-knop.

- Kledingdroogfunctie:** Als het indicatielampje DROGEN brandt, dan ontvochtigt het apparaat de lucht voortdurend, ongeacht de vochtigheid van de omgeving. In de functie DROGEN wordt de ventilatorsnelheid vergrendeld en dit kan niet gewijzigd worden.
- Ontvochtigingsfunctie:** Als het indicatielampje ONTVOCHTIGEN brandt, dan ontvochtigt het apparaat de lucht. In deze modus kan de ventilatorsnelheid ingesteld worden en kan de vochtigheidsgraad geregeld worden.

Vochtighedsinstelling

Om het vochtigheidsniveau te wijzigen, drukt u op de instelknop voor de vochtigheid. Elke keer dat u op de toets drukt, verandert het display als volgt CO~40%~45%~50%~55%~60%~65%~70%~CO. Nadat u het vochtigheidsniveau hebt ingesteld, keert het display terug naar het huidige vochtigheidsniveau dat de interne sensor detecteert.

Als het apparaat detecteert dat de omgevingsvochtigheid 2% lager is dan de ingestelde vochtigheid, dan stopt het apparaat met ontvochtigen. De ventilator blijft op lage snelheid werken. Als het apparaat detecteert dat de omgevingsvochtigheid 2% hoger is dan de ingestelde vochtigheid, dan begint het apparaat met ontvochtigen. De ventilator gaat weer op de ingestelde snelheid werken. Als de omgevingsvochtigheid $\leq 30\%$ is, dan verschijnt het icoon LO. Als de omgevingsvochtigheid $\geq 80\%$ is, dan verschijnt het icoon HI.

Als het apparaat in de CO-modus staat, dan wordt de lucht ontvochtigd tot de vochtigheid 30% bedraagt. Vervolgens zal het apparaat stoppen. Als de vochtigheidsgraad boven de 30% komt, dan schakelt de ontvochtiger weer in. De standaardinstelling van het apparaat is CO als u de machine in het begin inschakelt.

Als het apparaat in de kledingdroogfunctie werkt, dan werkt het apparaat in de CO-status.

Timer

Om de timerfunctie te starten, drukt u op de knop TIMER. Het indicatielampje voor de timer gaat branden. Met elke druk op de knop TIMER verandert het display van 1 tot 8 uur in stappen van 1 uur. 0H betekent dat de timermodus is geannuleerd.

Als het apparaat in de timermodus staat en het waterreservoir is vol of het apparaat schakelt over naar de automatische ontdooiingsmodus, dan stopt het apparaat.

De ventilatorsnelheid instellen

Om de snelheid van de ventilator te regelen, drukt u op de knop FAN. Er zijn twee ventilatorsnelheden, laag en hoog. Telkens als u de knop FAN indrukt, schakelt de snelheid van de ventilator tussen deze twee snelheden. Let op: u kunt de ventilatorsnelheid niet instellen in de functie DROGEN.

Zwenken

Om de luchtuitlaatklep continu te openen en te sluiten, drukt u op de knop SWING. Als u nogmaals op de knop SWING drukt, dan wordt deze functie uitgeschakeld.

Vergrendelingsfunctie

Om onbedoelde bediening van het apparaat te voorkomen, kunt u het toetsenbord vergrendelen.

Geheugenfunctie

- Als u het apparaat uitschakelt via de AAN/UIT-knop, dan hervat het apparaat bij het opnieuw inschakelen de functie die het apparaat uitvoerde toen u het apparaat uitschakelde. Let op: als u de timer hebt ingesteld of als het apparaat vergrendeld is, dan worden deze instellingen niet opgeslagen.
- Als de netvoeding onderbroken wordt terwijl het apparaat in werking is, dan start het apparaat niet automatisch wanneer de netvoeding opnieuw wordt aangesloten. Als de netvoeding weer wordt ingeschakeld, dan moet u op de AAN/UIT-knop drukken om de werking te hervatten. Het apparaat start op in de initiële modus.

Automatische stopfunctie bij een vol waterreservoir

Als het waterreservoir vol is, dan stopt het apparaat met werken. De luchtuitlaatklep wordt gesloten en er klinkt een zoemer. Om het apparaat te resetten, verwijdert u het waterreservoir, giet u dit leeg en plaatst u het terug. Als u het lege waterreservoir terug in het apparaat plaatst, dan start het apparaat opnieuw op. Let op: het duurt ca. 3 minuten alvorens de compressor begint te werken.

Automatische ontdooiing

Als u het apparaat in een omgeving met lage temperaturen gebruikt, dan kan de interne verdamper door vorst worden bedekt. Om ervoor te zorgen dat het apparaat normaal werkt, beschikt het over een automatische ontdooiingsfunctie. Als de interne sensor een temperatuur van $\leq -1^\circ\text{C}$ detecteert, dan schakelt het apparaat over op de automatische ontdooiingsfunctie. Dat betekent dat het apparaat gedurende 30 minuten continu in de ontvochtigingsmodus werkt. Vervolgens start het apparaat de ontdooicyclus. Hierbij gaat het indicatielampje ONTDOOIEN branden, stopt de compressor en gaat de ventilator op hoge snelheid draaien. Als de temperatuur van de verdamper $\geq 2^\circ\text{C}$ is en het apparaat gedurende 10 minuten in de ontdooiingsfunctie heeft gestaan, dan wordt de automatische ontdooiingsfunctie uitgeschakeld en de compressor aangezet. Op dat moment begint het apparaat te ontvochtigen en gaat het indicatielampje ONTDOOIEN uit.

Als in de ontdooiingsmodus de temperatuur van de verdamper gedurende twee minuten $\geq 0^\circ\text{C}$ is, dan wordt de ontdooiingsfunctie geannuleerd.

Beveiligingsfunctie van de compressor

Als er een probleem is met het apparaat waardoor de compressor stopt, dan wordt de compressor gedurende 3 minuten uitgeschakeld. Normaal herstert de compressor na 3 minuten. Indien dit niet het geval is, dan trekt u de stekker uit het stopcontact en probeert u het een uur later opnieuw. Als de compressor nog steeds niet start, neem dan contact op met de klantenservice voor ondersteuning.

Beveiligingsfunctie hoge/lage temperatuur

Als het apparaat detecteert dat de omgevingstemperatuur buiten het normale werkingsbereik van 5 °C tot 38 °C ligt, dan schakelt het apparaat uit. Als de temperatuur het normale werkingsbereik bereikt, dan start de compressor. Let op: zodra het normale temperatuurbereik is bereikt, duurt het 3 minuten alvorens de compressor begint te werken.

Beveiligingsfunctie lage vochtigheid

Als het apparaat een lage luchtvochtigheid van <30% detecteert, dan verschijnt LO op het display. Het apparaat stopt met ontvochtigen en de ventilator draait op de laagste snelheid.

Als de luchtvochtigheid hoger is dan 80 %, dan verschijnt HI op het display aan en blijft het apparaat ontvochtigen.

Schakelfunctie ventilatorsnelheid bij hoge temperatuur

Als het apparaat ontvochtigt in een omgeving met hoge temperaturen en de ventilatorsnelheid is ingesteld op laag, dan schakelt het apparaat automatisch over op de hoge snelheid. Deze functie voorkomt overbelasting van de compressor. Als de temperatuur van de omgevingslucht daalt, dan schakelt de ventilatorsnelheid terug naar de lage snelheid.

Foutcodes

Er zijn een aantal foutcodes die op het display kunnen verschijnen. Deze luiden als volgt. Als de foutcode wordt weergegeven, dan gaat deze knipperen. Als één van deze foutcodes verschijnt, bel dan voor de klantenservice voor ondersteuning.

C1 – Geeft aan dat er iets fout is met de temperatuursensor van de verdamper. In deze toestand stopt het apparaat met werken.

C2 – Geeft aan dat er iets fout is met de temperatuursensor voor de omgevingslucht. In deze toestand stopt het apparaat met werken.

C8 – De temperatuur van de verdamper wordt om de 8 minuten gecontroleerd. Indien deze gedurende 5 opeenvolgende controles binnen ≤ 3 °C van de temperatuur van de omgevingslucht ligt, dan wordt het apparaat uitgeschakeld en verschijnt de foutcode C8.

Continue waterafvoer

Als een continue waterafvoer noodzakelijk zou zijn, dan is dit mogelijk door een buis met een binnendiameter van 15 mm aan te sluiten op de afvoeropening aan de achterkant van het apparaat. Als deze buis geïnstalleerd is, dan loopt het water via de buis weg en komt het niet in het waterreservoir terecht.

Zorg ervoor dat de afvoerbuis naar beneden loopt. Zorg dat de afvoerbuis niet gebogen of beschadigd wordt, zodat het water vrij uit het apparaat kan stromen.

Zorg er bij het aanbrengen van de afvoerbuis voor dat u deze helemaal in de afvoeropening duwt. Zo duwt u de afvoerbuis over de afvoeropening heen die zich ongeveer 70 mm diep in het apparaat bevindt vanaf de achterkant van het apparaat.

Zie  3 op bladzijde 1 voor de aansluiting van de afvoerbuis.

Onderhoud

De luchtontvochtier schoonmaken:

- Gebruik een zachte, schone doek.
- Gebruik geen alcohol, benzine of andere benzeenhoudende chemische oplosmiddelen.
- Om het filter te reinigen, verwijdert u dit. Gebruik een stofzuiger om eventueel opgehoopt stof te verwijderen. Gebruik indien nodig water om het filter schoon te maken en leg dit dan in een geventileerde ruimte tot het droog is.
- Haal de stekker uit het stopcontact voordat u het apparaat schoonmaakt.

Ander advies:

- Alvorens u het apparaat verplaatst, moet u de stekker uit het stopcontact halen en het waterreservoir verwijderen.
- Als u het apparaat gedurende lange tijd niet gebruikt, haal dan de stekker uit het stopcontact en maak het waterreservoir leeg. Wacht dan 2 dagen om er zeker van te zijn dat het apparaat van binnen volledig droog is alvorens u het inpakt.
- Berg het apparaat altijd rechtopstaand op.
- Kantel het apparaat niet horizontaal en draai het niet ondersteboven.
- Als het apparaat gerepareerd moet worden, schakel dan de hulp van een vakman in.

Probleemopsporing

Probleem	Oplossing
De luchtontvochtiger werkt niet	Controleer of de stekker van het apparaat in het stopcontact zit en of het apparaat is ingeschakeld. Controleer of het waterreservoir niet vol is. Als dit vol is, maak het dan leeg.
Het apparaat ontvochtigt niet	Controleer of het waterreservoir correct geplaatst is. Controleer of het waterreservoir niet vol is. Als dit vol is, maak het dan leeg. Reinig het luchtfilter. Zorg ervoor dat de luchtstroom door het apparaat niet belemmerd wordt.
Het apparaat verwijdert niet genoeg vocht uit de lucht	Verminder de ventilatie (gesloten deuren en ramen). Zorg ervoor dat er niet te veel bronnen van vochtigheid zijn. Gebruik het apparaat niet om een ruimte te ontvochtigen die groter is dan de in de specificaties vermelde grootte.
Het apparaat loopt niet soepel op de zwenkwielen	Controleer of de zwenkwielen schoon zijn en niet geblokkeerd worden door vuil.

Wat u moet doen als het product de radio- of tv-ontvangst verstoort.

Als de luchtontvochtiger de radio- of televisie-ontvangst verstoort, voer dan een of meerdere van de volgende maatregelen uit:

- Pas de ontvangstantenne aan of positioneer deze opnieuw.
- Vergroot de afstand tussen het product en de radio of tv.
- Sluit de luchtreiniger aan op een stopcontact in een andere stroomgroep dan de groep waarop de radio- of televisie-ontvanger is aangesloten.
- Raadpleeg uw dealer of een gekwalificeerde radio- of tv-monteur.

Technische specificaties

Model		UD-P16E-W	UD-P20E-W
Ontvochtiging (liter per dag)	30 °C, 80% RV	16	20
	27 °C, 60% RV	9	11
Nominale spanning		220-240 V AC /50 Hz	220-240 V AC /50 Hz
Stroomverbruik (W)	35 °C, 90% RV	310 W	330 W
	30 °C, 80% RV	270 W	280 W
	27 °C, 60% RV	230 W	250 W
Luchtstroom (m ³ /u)		146	175
Grootte van de ruimte (m ²)		29 tot 38	35 tot 46
Koelmiddel		R290	R290
Koelmiddelvolume (g)		50	60
Capaciteit waterreservoir (l)		3,8	3,8
Afmetingen apparaat (B x H x D in mm)		355 x 567 x 259	355 x 567 x 259
Gewicht (kg)		15,4	15,5
Snoerlengte (m)		200	200
Stroomverbruik in stand-by(W)		0,25	0,25

OPMERKING:

- RV - Relatieve vochtigheid
- Grootte van de ruimte gebaseerd op de JEMA-norm (Japan Electrical Manufacturers' Association).

